

# PowerSeries

PC1616/PC1832/PC1864 версия 4.2 EU

## Ръководство за инсталиране

DSC®  
**PowerSeries™**  
SECURITY SYSTEM



---

**ПРЕДУПРЕЖДЕНИЕ:** Това ръководство съдържа информация за ограниченията относно използването на продукта и функционирането му, както и информация за ограниченията, отнасящи се до отговорността на производителя. Цялото ръководство трябва да бъде прочетено внимателно.

---

# Съдържание

<b>1</b>	<b>Характеристики на продукта .....</b>	<b>1</b>
<b>2</b>	<b>Инсталиране и опроводяване .....</b>	<b>2</b>
2.1	Свързване на Keybus.....	3
2.2	Свързване на зоните .....	3
2.3	Зонов разширител.....	3
2.4	Свързване на сирената .....	3
2.5	Свързване на допълнително захранване (AUX).....	5
2.6	Свързване на програмируемите изходи (PGM).....	5
2.7	Свързване на телефонна линия .....	5
2.8	Заземяване.....	5
2.9	Акумулатор .....	5
2.10	Свързване на мрежовото захранване .....	5
<b>3</b>	<b>Потребителски команди .....</b>	<b>6</b>
<b>4</b>	<b>Програмиране.....</b>	<b>9</b>
4.1	Как да програмирате:.....	9
4.2	Програмиране на превключваеми (ON/OFF) опции:.....	9
4.3	Програмиране на десетични и шестнадесетични (HEX) данни:.....	9
4.4	Как да излезете от режим на програмиране от инсталатора: .....	9
4.5	Преглед на програмирането.....	10
4.6	DLS (дистанционно) програмиране .....	10
4.7	Диагностика на напрежението на акумулатора чрез DLS .....	10
<b>5</b>	<b>Описание на програмирането .....</b>	<b>11</b>
<b>6</b>	<b>Програмни таблици .....</b>	<b>29</b>
Прил. А	Формати на кодовете за съобщаване (Contact ID, SIA) .....	Прил. А
Прил. В	Отстраняване на неизправности .....	Прил. В
Прил. С	Програмиране на шаблони .....	Прил. С

## Секция 1: Характеристики на продукта

### Характеристики на управлението и индикацията

#### Конфигурация на зоните

- 39 типа зони; 12 програмируеми атрибута на зоните
- Достъпни конфигурации на зоните: нормално отворена, наблюдавана с EOL (единичен краен резистор) и с DEOL (двойни крайни резистори)
- Достъпно е жично разширение на зоните (напълно наблюдавано) с използването на Model PC5108 (8-зонов разширителен модул)
- Достъпен е по един вход за зона на клавиатурите
- Достъпно е безжично разширение на зоните (напълно наблюдавано) с използването на Model PC1532 (Радиоприемник, работещ на 433 MHz)
- Достъпни са 2 независими разпределения (макс.) за PC1616
- Достъпни са 4 независими разпределения (макс.) за PC1832
- Достъпни са 8 независими разпределения (макс.) за PC1864
- 8 отделни клавиатури (максимум)

#### Кодове за достъп

- До 97 кода за достъп: 94 потребителски кода (ниво 2), един системен мастер (главен) код, един инсталаторски код (ниво 3) и един код по поддръжката
- Програмируеми атрибути за всеки потребителски код (вижте *Справочника*, или *Ръководството за потребителя* на PC 1616/1832/1864)
- 1,000,000 вариации на кодовете за достъп (при 6-цифрени кодове)
- Кодове за принуда, извлечени от потребителските кодове  $\pm 1$  цифра, не са позволени

#### Изход на известяващо устройство

- Номинално  $12V^{\sim}$ , 700 mA (може да бъде използван EOL резистор)
- Програмируем като непрекъснат, прекъсващ, или временно три импулса (съгласно ISO 8201) изход
- Известяването за пожарна аларма има приоритет

#### Памет

- CMOS EEPROM памет
- Запазва програмирането и състоянието на системата при липса на всякакво захранване
- Запазване на данните: минимум 20 години

#### Програмируеми изходи (PGM)

- До 40 програмируеми изхода с 32 опции
- PGM изходите са от тип отворен колектор и се превключват към маса
- Един силноток изход (300mA) с възможност за 2-проводен датчик за дим на главната контролна платка (PGM2)
- 8 допълнителни слаботокови изхода (50mA) са достъпни с използването на Model PC5208
- 4 силноток изхода (1 A) са достъпни с използването на Model PC5204 (един конфигурируем като наблюдаван изход за сирена)

#### Захранване

- 1.7 A стабилизирано, наблюдавано и интегрирано с главния блок
- Тип А съгласно стандарта EN50131-6
- Номинални вх. стойности:  $220V-240V^{\sim}$ , 50/60Hz, 200mA
- Изисква се трансформатор, монтиран в същата кутия, постоянно свързан
- Вторична намотка на трансформатора:  $16.5V^{\sim}$ , 40VA минимум
- Изходно напрежение AUX:  $12V^{\sim}$ ,  $-15\%/+10\%$ , когато входното мрежово напрежение е 85% до +110% от номиналната стойност и изходният ток е максимум 0.0A - 0.5A
- Напрежение на пулсациите на изхода: 270mVp-p максимум
- Резервиращо устройство: Акумулаторна батерия, номинал  $12V^{\sim}$
- Капацитет на батерията: 4Ah, 7Ah, 14Ah (2 x 7Ah) или 24 Ah (2 x 12Ah)
- Максимално време на дежурен режим 24Ah (когато се използва 14Ah батерия и токът на изхода AUX е ограничен до 480mA макс.). Вижте *Инсталиране. Секция 8 Батерия*
- Време за зареждане 48 часа
- Програмируем заряден ток: Low (Нисък) 400mA; High (Висок) 700mA

- Праг на индикацията на проблем за слаба батерия  $11.1V^{\sim}$
- Защита от дълбок разряд на батерията (прекъсване при  $9.5V^{\sim}$ )
- Токова консумация на главната платка: 85 mA
- Възстановяеми предпазители (PTC), използвани на платката вместо заменяеми предпазители
- Наблюдение за липса на първичен захранващ източник (липса на мрежа), повреда на батерията, или ниско напрежение на батерията (Проблем в батерията) с индикация на клавиатурата
- Вътрешният часовник се синхронизира с честотата на захранващата мрежа

#### Работни условия на околната среда

- Температурен обхват:  $-10^{\circ}C$  до  $+50^{\circ}C$
- Относителна влажност: 93% без кондензат

#### Спецификации на клавиатурата

- Всяка клавиатура има 5 напълно програмируеми функционални бутон (вижте секция [000] в програмните секции).
- Клавиатурите от версия „Т“ имат тамперна защита.

#### Характеристики на алармения предавател

- Цифров избирач, интегриран на главната платка
- Поддържа всички основни формати: SIA, Contact ID, 20BPS и Residential Dial
- Отговаря на изискванията TS103 021-1, -2, -3 за телекомуникационно оборудване

#### Характеристики на наблюдението на системата

PC1616/PC1832/PC1864 непрекъснато наблюдава различни възможни условия за проблеми и осигурява звукова и визуална индикация на клавиатурата. Повече сигнали се показват, като се използват бутоните за превъртане (стрелки) на LCD клавиатурите (няма назначен приоритет), или чрез различни светодиоди на светодиодните (LED) клавиатури. Условието за проблеми включват:

- Липса на мрежово захранване
- Неточен вътрешен часовник
- Проблем в зона
- Повреда в допълнителното захранване (AUX)
- Пожарен проблем
- Тампер на зона
- Проблем в телефонна линия
- Неуспешна комуникация
- Слаб акумулатор
- Повреден модул (наблюдение, или тампер)
- Проблем в изхода за сирена
- Високочестотно заглушаване

#### Допълнителни характеристики

- Автоматична забрана (изключване от нестабилни данни) за сигнали на аларма, тампер, проблем, след 3 появя в рамките на даден програмиран период (вижте секция [377], опции [1] аларми, [2] тампери, [3] проблеми).
- Опция за програмирано блокиране на клавиатурата (вижте секция [012])
- Буфер за 500 събития с отпечатани дата и час

#### Кутии

Главната платка на PC1616/PC1832/PC1864 може да бъде инсталирана в метални кутии, изброени по-долу: На всички кутии могат да бъдат инсталирани тампер ключове, включително защита за отваряне на вратичката и/или изваждане от монтажната позиция. Вратичките могат да бъдат заключени с винтове, или с ключалка.

- Модел PC5003C (отстраняема вратичка), направен от 22Ga стомана, боядисан, размери: 248мм.(Д) x 298мм.(Ш) x 76мм.(В), тегло: 1500 гр.
- Модел Power UC1 направен от 18Ga стомана, боядисан, размери: 315мм.( Д) x 319мм.(Ш) x 100мм.(В), тегло: 3150 гр.

## Секция 2: Инсталиране и опроводяване

Това ръководство осигурява основната информация за инсталиране, опроводяване и програмиране, необходима за програмиране на контролните панели PowerSeries PC1616, PC1832 и PC1864. Това ръководство трябва да бъде използвано заедно със справочното ръководство за PowerSeries PC1616/1832/1864, което може да бъде получено от вашия локален дилър, или изтеглено от сайта на DSC [www.dsc.com](http://www.dsc.com).

Този продукт е в съответствие с директивата за електромагнитни смущения EMC Directive 89/336/EEC, базирана на резултати, използващи хармонизирани стандарти в съответствие с член 10(5), R&TTE Directive 1999, базирано на Annex III от директивата и директивата LVD directive 73/23/EEC, както е допълнено от 93/68/EEC, базирано на резултати, използващи хармонизирани стандарти.

### Общи технически данни

Този продукт отговаря на изискванията за оборудване от клас 2, категория 2 съгласно стандартите EN50131-1:1997, TS50131-3:2003 и EN50131-6:1997. Това устройство е подходящо за използване в системи със следните опции за известяване.

o А (изисква се използване на две известяващи устройства и вграден телефонен избирач

o В (изисква се използване на известяващо устройство с автономно захранване и вграден телефонен избирач

o С (изисква се използване на криптиран етернет комуникатор на DSC, модел T-Link TL250

Разлики в моделите	PC1616	PC1832	PC1864
Зони на платката	6	8	8
Жични зони	16 (1 x PC5108)	32 (3 x PC5108)	64 (7 x PC5108)
Безжични зони	32	32	32
Клавиатурни зони	✓	✓	✓
PGM изходи на платката	PGM 1 - 50 mA PGM 2 - 300 mA	PGM 1 - 50 mA PGM 2 - 300 mA	PGM 1, 3, 4 - 50 mA PGM 2 - 300 mA
Разширение на PGM	8x50 mA (PC5208) 4x500 mA (PC5204)	8x50 mA (PC5208) 4x500 mA (PC5204)	8x50 mA (PC5208) 4x500 mA (PC5204)
Клавиатури	8	8	8
Разпределения	2	4	8
Потребителски кодове	47 + Главен код	71 + Главен код	94 + Главен код
Буфер за събития	500 събития	500 събития	500 събития
Изискван трансформатор	16.5 V~ / 40 VA	16.5 V~ / 40 VA	16.5 V~ / 40 VA
Изискван акумулатор	4Ah/ 7Ah/ 14Ah	4Ah/ 7Ah/ 14Ah	4Ah/ 7Ah/ 14Ah
Изход за сирена	12V/ 700mA (продължително)	12V/ 700mA (продължително)	12V/ 700mA (продължително)

### Комплектация

- Броя 1  Кутия
- Броя 1  Печатна платка
- Броя 1  Ръководство за инсталиране
- Броя 1  Ръководство на потребителя
- Броя 2  Етикет на кутията
- Броя 1  Втулка за вратата на кутията
- Броя 4  Дистанционни втулки
  - Бр. 16  5.6KΩ Резистори
- Броя 1  2.2KΩ Резистор
- Броя 1  1.0KΩ Резистор
- Броя 1  Заземяващ комплект

### Технически характеристики

Темп. обхват ..... 0°C-49°C  
 Влажност (макс.) ..... 93% отн. вл.  
 Захранване ..... 16.5V~/40VA /50Hz  
 Консумация на ток ..... 110 mA (ном.)  
 Изход Аух+ ..... 11.1-12.6V~/500mA  
 Изход Сирена ..... 11.1-12.6V~/700mA

## Съвместими устройства

### Клавиатури (обратно съвместими с всички клавиатури на PowerSeries)

PK5500 Клавиатура .....	125mA (макс.)
PK5501 Клавиатура .....	125mA (макс.)
PK5508 LED Клавиатура .....	125mA (макс.)
PK5516 LED Клавиатура .....	125mA (макс.)
LCD5511Z LCD Клавиатура с фикс. съобщения.....	85mA (макс.)
LED5511Z 8-зонова LED Клавиатура .....	100mA (макс.)
RFK5500 Клавиатура.....	135mA (макс.)
RFK5501 Клавиатура.....	135mA (макс.)
RFK5508 Клавиатура.....	135mA (макс.)
RFK5516 Клавиатура.....	135mA (макс.)

### Кутии

PC5003C (отстраняема врата).....	248x298x78 мм.
Модел Power UC .....	315x319x100 мм.

Вижте справочното ръководство за алтернативни кутии

### Модули

T-Link TL-250/TL300 .....	275/350mA
PC5100 2-проводен интерфейс.....	40mA + устройствата до 170mA max.
PC5132-433 Безжичен приемник .....	125mA
RF5108-433 Безжичен приемник .....	125mA
PC5108 Зонов разширител .....	30mA
PC5200 Захранване .....	20mA
PC5204 Захранване с 4 програмируеми изхода .....	30mA
PC5208 Нискотоков модул с програмируем изход.....	50mA
PC5400 Принтер/DVAC модул .....	65mA
PC5401 2-посочен RS232 модул (He e UL изброен) .....	65mA
Escort5580 Модул Телефонен интерфейс.....	130mA

Вижте справочното ръководство за допълнителни устройства

## Инсталиране

Започнете инсталирането, като монтирате допълнителните модули в кутията, като използвате приложените дистанционни втулки, след това монтирайте кутията на сухо, защитено място с достъп до непрекъсваемо електрическо захранване. Инсталирайте хардуера в последователността, показана на следващите страници. НЕ подавайте захранване, докато инсталацията не бъде завършена.

## 2.1 Свързване на Keybus

4-проводната шина KEYBUS (червен, черен, жълт и зелен проводници) е комуникационната връзка между контролния панел и модулите. Четирите клеми на KEYBUS на всички модули трябва да бъдат свързани към четирите клеми на KEYBUS на главния контролен панел. При свързването на Keybus трябва да бъдат спазвани следните правила:

- Минимален диаметър 0.64 мм., максимален диаметър 1.02 мм. (предпочитат се усукани двойки)
- **НЕ** използвайте ширмован проводник
- Модулите могат да бъдат свързани директно, свързани в серии, или с Т-свързване, като се осигури максималната дължина на кабела от контролния панел до кой да е модул да не превишава 305 метра.
- Не трябва да бъде използвана обща дължина на кабела, по-голяма от 915 метра.

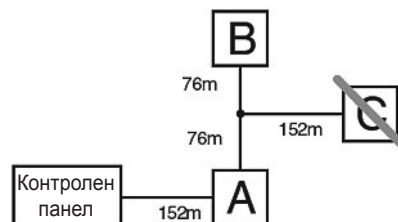

## 2.2 Свързване на зоните

Зоните могат да бъдат свързани за нормално отворени (НО), нормално затворени (НЗ) контакти с единични крайни резистори (SEOL), или двойни крайни резистори (DEOL). Спазвайте следните указания:

- Минимален диаметър 0.64 мм., максимален диаметър 1.02 мм. (предпочитат се усукани двойки)
- **НЕ** използвайте ширмован проводник
- Общото съпротивление на кабела не трябва да превишава 100 Ω. Вижте долната таблица.

Таблица за опроводяване на охранителна зона

Диаметър на проводника (милиметра)	Максимална дължина до крайния резистор (метра)
0.64	914
0.81	1493
0.91	1889
1.02	2377
Данните са базирани на 100 Ω максимално съпротивление на кабела	

- Секции [001-004] избират дефиницията на зоната
- Секция [013] Опция [1] избира нормално затворени контакти, или крайни резистори
- Секция [013] Опция [2] избира единични, или двойни крайни резистори
- Секции [101] - [108] Опции [14], [15], [16] избират нормално затворени контакти с единични, или двойни крайни резистори, или зони на платката (Зони 1 - 8)

Състояние на зоната - Съпротивление / Състояние на веригата

- Повреда - 0 Ω (късо съединение)
- Нормална - 5600 Ω (затворен контакт)

Нормално затворени вериги - **НЕ** използвайте за UL инсталации

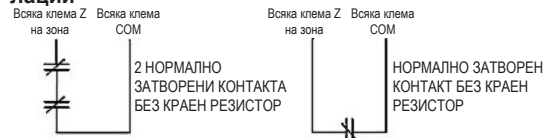

Свързване с единичен краен резистор

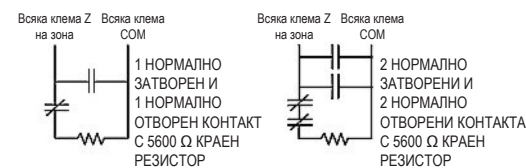
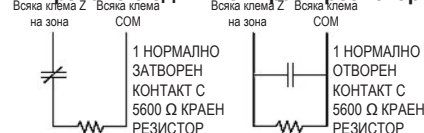

Свързване с двойни крайни резистори



- Тампер - ∞ (прекъснат проводник, отворен контакт)
- Нарушение - 11200 Ω (отворен контакт)

## 2.3 Зоновы разширители

Зоновите разширители добавят към алармената система зони на групи по 8. Джъмперите J1, J2, J3 за модулите се изискват, за да назначават зони към тези модули. Тук са показани настройките на джъмперите за PC5108v2.

- PC5108 v1 поддържа само първите 32 зони.
- **НЕ** използвайте PC5108 v1 и v2 в един и същ панел 0.

**Модулни джъмпери**

J1	J2	J3
ВКЛ.	ВКЛ.	ВКЛ.
ИЗКЛ.	ВКЛ.	ВКЛ.
ВКЛ.	ИЗКЛ.	ВКЛ.
ИЗКЛ.	ИЗКЛ.	ВКЛ.
ВКЛ.	ВКЛ.	ИЗКЛ.
ИЗКЛ.	ВКЛ.	ИЗКЛ.
ВКЛ.	ИЗКЛ.	ИЗКЛ.
ИЗКЛ.	ИЗКЛ.	ИЗКЛ.

**Назначени зони**

Зоните са забранени
Зони 09-16
Зони 17-24
Зони 25-32
Зони 33-40
Зони 41-48
Зони 49-56
Зони 57-64

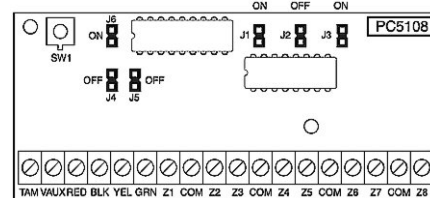

Вижте асоциирания чертеж за местата на джъмперите за PC5108v1

## 2.4 Свързване на сирената

Напрежение на изхода за сирена: 12 V<sup>±</sup>, 15%/+10%, когато входното напрежение е между 85-110% от номиналната стойност и изходният ток е 0.0 A - 0.7 A.

**БЕЛЕЖКА:** Поддържат се също непрекъсващи и пулсиращи аларми.

Изходът за сирена е наблюдаван и ограничен по ток с 2 A PTC. Ако не се използва, свържете резистор 1000 Ω, за да предотвратите показването на проблем от панела. Вижте [\*] [2].

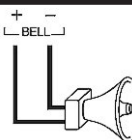

Спазвайте полярността при свързване на поляризираны сирени, или звънци  
СИРЕНА  
700 mA (макс.)

Схема на свързване на PC1616/1832/1864

1. Вкарайте дистанционната втулка в монтажния отвор на кутията на необходимото място. Натиснете до щракване на място.
2. Позиционирайте монтажните отвори на печатната платка върху дистанционните втулки. Натиснете внимателно платката, за да щракне на мястото си.

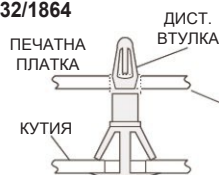

220 - 240VAC, 50/60Hz, 200mA

**ВАЖНО!**

Трябва във всички точки да бъде поддържано разстояние от минимум 6.4 милиметра между проводниците на мрежовото/акумулаторното захранване и всички останали проводници.

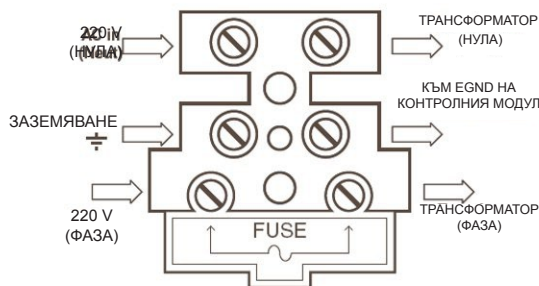

Показана е кутия PC5003C  
Използвайте кутия модел Power UC1 за инсталации с два акумулатора.

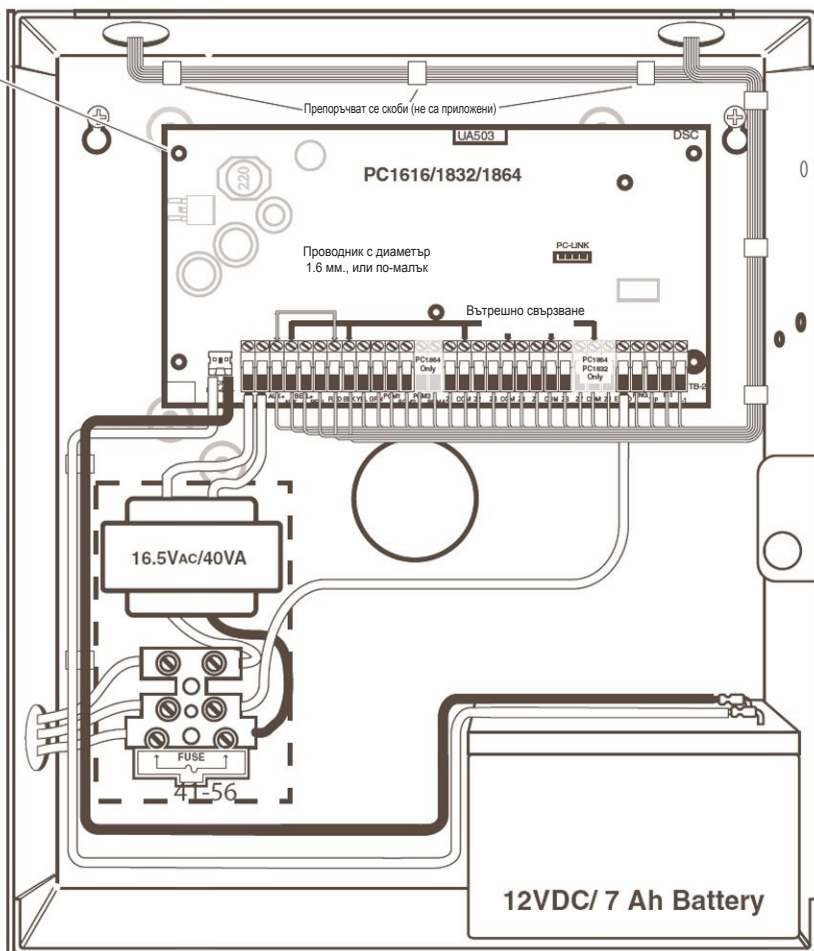

**ВАЖНО**

1. Това устройство, Алармен контролер PC1616/1832/1864, трябва да бъде инсталирано и използвано в околна среда, която е с максимална степен на замърсяване 2 и свръхнапрежения от категория II.  
**БЕЗОПАСНИ МЕСТА**, само в закрити помещения. Устройството е **ЗАКРЕПЕНО** и **ПОСТОЯННО СВЪРЗАНО** и е проектирано да бъде инсталирано само от служебен персонал; [служебният персонал се дефинира като лице, което има съответната техническа квалификация и опит, необходими, за да се предпази от опасностите, на които това лице може да е изложено при изпълнение на задачата и за да вземе мерки да минимизира риска за себе си, или за други хора].
2. Свързването на мрежовото захранване трябва да бъде извършено съгласно местните закони и правила: в Англия съгласно BS 6701.  
Като част от инсталацията на сградата трябва да бъде предвидено подходящо изключващо устройство. Там, където не е възможно да се разчита на идентификацията на НУЛАТА в МРЕЖОВОТО ЗАХРАНВАНЕ, изключващото устройство трябва да изключва едновременно и ФАЗАТА, и НУЛАТА. Това устройство трябва да изключва захранването при ремонт.
3. Кутията на устройството трябва да бъде здраво закрепена към структурата на сградата преди работа.
4. Вътрешното опроводяване трябва да бъде изпълнено по начин, който предпазва от:
  - Прекалено разтягане на проводниците и клемните връзки;
  - Разхлабване на клемните връзки;
  - Повреда на изолацията на проводниците.
5. Изхвърлянето на използваните акумулатори и батерии трябва да става съгласно правилата за възстановяване на отпадъците и рециклиране, приложими към очаквания пазар.
6. Преди РЕМОНТ ОТКАЧАЙТЕ ТЕЛЕФОННАТА ВРЪЗКА.

**ВНИМАНИЕ:** Неправилното свързване може да доведе до повреда на PTC елемента (термистора), или до неправилна работа. Проверете свързването и се уверете, че връзките са правилни, преди да подадете захранване.

**НЕ** прекарвайте никакви проводници върху печатните платки. Поддържайте разстояние най-малко 25 милиметра.

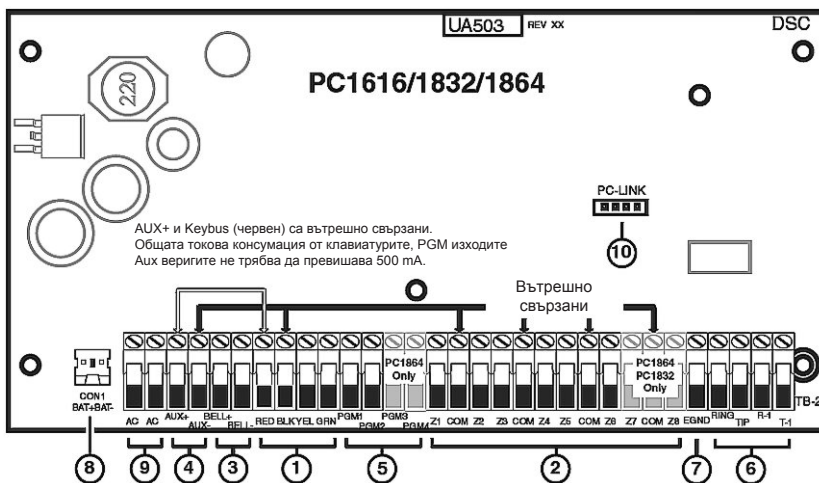

Вижте секцията със съответната цифра за подробности относно свързването.

**ВНИМАНИЕ:**

Високо напрежение. Прекъсвайте мрежовото захранване и телефонните линии преди ремонт.

## 2.5 Свързване на допълнително захранване (AUX)

Контролният панел може да осигури максимум 550 mA ток за модули, захранвани датчици, релета, светодиоди и т.н... Ако общият необходим ток превишава 550 mA, се изисква допълнително захранване (напр. PC5200, PC5204). Вижте списъка по-долу.

**БЕЛЕЖКА:** Напрежение на изхода AUX: 12 V<sup>±</sup>, -15%/ +10%, когато входното напрежение е между 85% - 110% от номиналната стойност и изходният ток е между 0.0 A - 0.5 A максимум. Вижте списъка на съвместими устройства на първата страница за токовете консумации на отделните устройства.

## 2.6 Свързване на програмируемите изходи (PGM)

Изходите PGM се превключват към маса, когато са активирани от контролния панел.

Свържете положителната страна на устройството, което ще е активирано от изхода към клемата AUX+. Свържете отрицателната му страна към изхода PGM.

Токовете изходи са както следва:

- PGM 1, 3, 4..... 50 mA
- PGM 2..... 300 mA

### Иницираща верига за 2-проводни датчици на дим

- Стил В (Клас В), Наблюдавани, Ограничени по ток
- Изходно напрежение ..... 9.8-13.8 VDC
- Товар на датчика ..... 2mA (Макс.)
- Единичен краен резистор (SEOL) ..... 2200Ω
- Съпротивление на линията..... 24Ω (Макс.)
- Импеданс в режим на готовност ..... 1020Ω (Ном.)
- Алармен импеданс ..... 570Ω (Макс.)
- Алармен ток ..... 89mA (Макс.)

### 2-проводни датчици на дим

Съвместими 2-проводни датчици на дим

Серия DSC FSA-210C:

- FSA-210C
- FSA-210CT
- FSA-210CS
- FSA-210CST
- FSA-210CLST
- FSA-210CR
- FSA-210CRT
- FSA-210CRS
- FSA-210CRST
- FSA-210CLRST

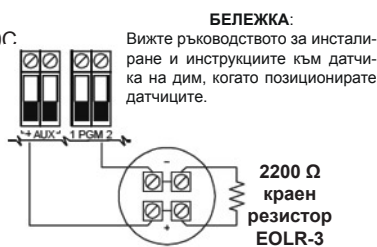

**БЕЛЕЖКА:** НЕ комбинирайте модели от различни производители в една и съща верига. Работата може да бъде нарушена.

За токове, по-големи от 300 mA е необходимо реле. PGM2 може да бъде използван също и за 2-проводни датчици на дим.

**БЕЛЕЖКА:** Използвайте единични крайни резистори CAMO за пожарните зони.

### PGM 1. Изход за светодиод с токоограничаващ резистор и опционален изход за драйвер за реле

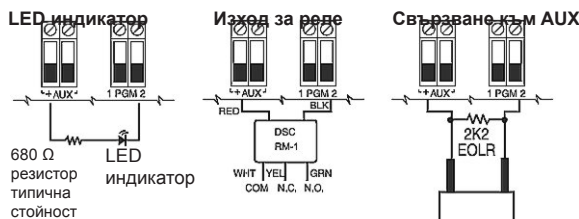

**ВАЖНО:** Трябва да бъде поддържано разстояние от минимум 6.4 милиметра между веригите на RM-1 и всички останали проводници.

Натискащ бутон с нормално отворен контакт

### 4-проводни датчици на дим

Датчикът за дим трябва да бъде от запалнящ тип (напр. серия DSC FSA 410C). За ресет на датчика на дим натиснете [1] [7] [2]

Съвместими 4-проводни датчици на дим Серия DSC FSA-410C

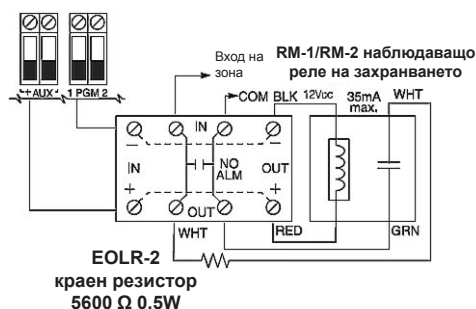

- FSA-410C
- FSA-410CT
- FSA-410CS
- FSA-410CST
- FSA-410CLST
- FSA-410CR
- FSA-410CRT
- FSA-410CRS
- FSA-410CRST
- FSA-410CLRST

## 2.7 Свързване на телефонна линия

Свържете клемите за телефонна връзка (TIP, Ring, T-1, R-1) към съединител RJ-31x, както е показано. За свързване използвайте проводник с мин. диаметър 1.29 мм. За свързване на повече устройства към телефонната линия, свързвайте в указания порядък.

Телефонният формат е програмиран в секция [350].

Посоките на повикване на телефона са програмирани в секции [351]-[376].

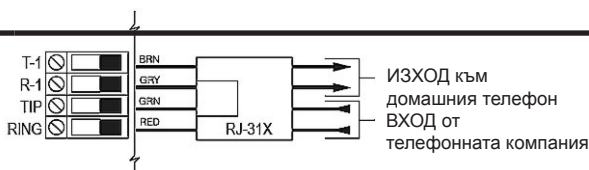

## 2.8 Заземяване

### Инсталиране на заземяването

Затегнете гайката, за да изстърже боята и да направи добра връзка с кутията



## 2.9 Акумулатор

В съответствие със стандарта EN5013-1 за захранване от тип А за системи от степен 2, изискваното време за работа в дежурен режим с акумулаторно захранване в случай на отпадане на първичното захранване трябва да бъде 12 часа (минимум). Долната таблица е указание за максималните товари за показаното време в дежурен режим. Товарът включва AUX+/-, Keybus (червен, черен проводници), PGM 1-4 и модулите (вижте таблицата на стр. 1 на тази публикация), той не включва зоната на безопасност на акумулатора.

Ток за зареждане на акумулатора: 400 mA (акумулатори 4Ah, 7Ah)

Батерия	4 часа	12 часа	24 часа	36 часа
4 Ah	500 mA	220 mA	-	-
7 Ah	500 mA	480 mA	150 mA	-
14 Ah	-	500 mA	180 mA	280 mA
24 Ah	-	-	500 mA	500 mA

Програмирайте секция [701], опция [7] на ON, ако се използва акумулатор 14 Ah, или 24 Ah.

**БЕЛЕЖКА:** Сменяйте акумулаторите на всеки 3-5 години. Ако са необходими два акумулатора, за да се отговори на изискваното време в дежурен режим, използвайте DSC Enclosure Model Power UC1. Капацитетът на акумулаторите ще намалява с времето и броя на циклите заряд/разряд.

## 2.10 Свързване на мрежовото захранване

**Свързване на мрежата**  
**Мрежово захранване: В съответствие с EN40131-1, Тип А, степен 2**  
 Първично: 220-240V<sup>±</sup> / 50 Hz / 0.2A  
 Вторично: 16.5V<sup>±</sup> / 40VA минимум

**ВНИМАНИЕ:** Неправилното свързване на акумулаторите може да доведе до спукването им, или до опасност от пожар. НЕ допускате метални обекти да свързват положителните и отрицателните изводи.

## Секция 3: Потребителски команди

Всяка системна клавиатура може да бъде използвана за програмиране, или изпълнение на някоя команда. Светодиодните клавиатури използват светлинните индикатори за състоянието и тези на зоните, за да представят алармените функции и състоянието. Тази секция описва основните клавиатурни команди. Вижте справочното ръководство на PC1616/1832/1864 за подробно описание на всички клавиатурни команди.

**1** Натиснете бутона [#], за да възстановите клавиатурата, ако е била допусната грешка при въвеждане на потребителски кодове, или клавиатурни команди.

### Секция 3.1 - Активиране с излизане (Away)

Светлинният индикатор Ready трябва да свети, за активирате системата. Ако Ready не свети, уверете се, че всички защитени врати и прозорци са подsigурени, или прескочени. За да активирате системата с излизане (Away), или натиснете и задръжте за две секунди функционалния бутон Away, или въведете валиден потребителски код и напуснете дома през врата, програмирана като Закъснителна. При активирането ще светне индикаторът Armed. Ако за активиране на системата е използван потребителски код и зоните Оставане/Излизане (Stay/Away) са програмирани, индикаторът Bypass ще светне и ще изгасне, когато врата, програмирана като Закъснителна, бъде отворена. Ако е разрешена опцията Озвучено закъснение за излизане (Audible Exit Delay), клавиатурата ще бипка по един път на всяка секунда, докато тече времето за излизане (и три пъти в секунда по време на последните 10 секунди) за да подсети потребителя да излезе.

### Секция 3.2 - Активиране с оставане (Stay)

Светлинният индикатор Ready трябва да свети, за активирате системата. Ако Ready не свети, уверете се, че всички защитени врати и прозорци са подsigурени, или прескочени. За да активирате системата с оставане (Stay), или натиснете и задръжте за две секунди функционалния бутон Stay, или въведете валиден потребителски код и останете в дома си (НЕ отваряйте врата, програмирана като Закъснителна). При активирането ще светнат индикаторите Armed и Bypass. Ако за активиране на системата е използван потребителски код, клавиатурата ще бипка, ако е разрешена опцията Озвучено закъснение за излизане (Audible Exit Delay).

### Секция 3.3 - Деактивиране

Потребителят трябва да влезе през врата, програмирана като Закъснителна. При влизането клавиатурата ще издава непрекъсващ тон (и прекъсващ тон по време на последните 10 секунди от времето за влизане), за да предупреди потребителя, че трябва да деактивира системата. Въведете валиден потребителски код, за да деактивирате системата. Ако е имало аларма, докато панелът е бил активиран, светлинният индикатор Memory и тези на зоните, които са били в аларма, ще мигат (на светодиодна (LED) клавиатура), или LCD клавиатурата ще покаже съобщението 'Alarm in Memory' (Аларми в паметта). Натиснете бутона [#], за да върнете клавиатурата в състояние на готовност (Ready).

### Секция 3.4 - [\*] Команди

Следва списък на достъпните [\*] команди и описание на всяка от тях:

[*][1]	Прескачане (деактивирано състояние)/Реактивиране на зони Оставане/Излизане (Stay/Away) (активирано състояние)
[*][2]	Показване на условията за проблеми
[*][3]	Показване на паметта за аларми
[*][4]	Разрешаване/Забраняване на звънчето за врата
[*][5]	Програмиране на потребителски код
[*][6]	Потребителски команди
[*][7][x]	Командни функции 1 - 4
[*][8]	Програмиране от инсталатора
[*][9][код]	Активиране без влизане
[*][0]	Бързо активиране (деактивирано състояние)/Бързо излизане (активирано състояние)

### [\*][1] Прескачане/Реактивиране на зони Оставане/Излизане (Stay/Away)

#### Светодиодна (LED) клавиатура:

Натиснете [\*][1], за да влезете в режим на прескачане на зони. Ако опцията Изисква се код за прескачане (Code Required for Bypass) е разрешена, въведете валиден потребителски код. Индикаторът Bypass ще мига. Клавиатурата ще включи съответния зонов индикатор, за да покаже, че зоната е прескочена. За да прескочите, или отмените прескачането на зона, въведете 2-цифрения номер на зоната. Когато изискваните зони са прескочени, натиснете [#], за да излезете от този режим. Светлинният индикатор Bypass ще свети, ако има ръчно прескочени зони.

#### Течнокристална (LCD) клавиатура:

Натиснете [\*][1], за да влезете в режим на прескачане на зони. Ако опцията Изисква се код за прескачане (Code Required for Bypass) е разрешена, въведете валиден потребителски код. Клавиатурата ще покаже съобщението 'Scroll to View Zones'. Клавиатурата ще покаже програмираните имена на зони за зоните и ще включи буквата "O" в долния десен ъгъл, ако зоната е нарушена, или "B" - ако зоната е прескочена. Придвигнете се със стрелките до съответната зона и натиснете бутона [\*], за да промените състоянието на прескачане (или въведете 2-цифрения номер на зоната). Когато изискваните зони са прескочени, натиснете [#], за да излезете от този режим.

#### Допълнителни команди за прескачане:

**Извикване на прескачането:** Натиснете [99]. Клавиатурата ще покаже последната група зони, които са били прескочени.

**Изчистване на прескачането:** Натиснете [00]. Клавиатурата ще изчисти прескачането на всички зони.

**Запис на прескачането:** Натиснете [95]. Клавиатурата ще запише кои зони са ръчно прескочени..

**Извикване на записа:** Натиснете [91]. Клавиатурата ще покаже прескочените зони, които са били записани.



**Реактивиране на зоните Оставане/Излизане:** Натиснете [\*][1], когато системата е активирана в режим с оставане (Stay), за да промените състоянието на активиране в активиране с излизане (Away).

Системата ще добави зоните Оставане/Излизане отново в системата, след като изтече времето за излизане.



### [\*][2] Показване на проблемите

Вижте Приложение В - Условия за проблеми, за помощ при диагностиката и подробно описание на условията за проблеми.

-  Натиснете [9], за да потвърдите и коригирате ръчно всички съществуващи проблеми. Натискането на [9] позволява панела да бъде активиран и ще генерира запис на събитието.
-  Натиснете [8] в менюто на проблемите на коя да е нова клавиатура PowerSeries, за да влезете в менюто за програмиране на час и дата. Тази опция ще е достъпна, ако в системата присъства проблем с неточен часовник.

### [\*][3] Показване на алармите в паметта

Светлинният индикатор Мемогу ще свети, ако по време на последния период на активиране е имало аларма. Натиснете [\*][3]. Светлинният индикатор Мемогу ще мига и клавиатурата ще покаже зоните, които са били в аларма.

-  За да изчистите светлинния индикатор Мемогу, активирайте и след това деактивирайте системата.

### [\*][4] Разрешаване/ Забрана на звънчето за врата

Натиснете [\*][4]. Клавиатурата ще издаде 3 бързи бипкания, ако сега звънчето за врата е разрешено и един продължителен 2-секунден тон, ако сега то е забранено. Същата функция може да бъде изпълнена чрез натискане в продължение на две секунди на функционалния бутон Chime.

### [\*][5] Програмиране на потребителски кодове

Следващата таблица идентифицира достъпните потребителски кодове:

Код	Тип	Функция
[01]-[39], [41]-[95]	Общи потребителски кодове	активират, деактивират
[40]	Главен код	всички функции

#### Програмиране на потребителски кодове

##### Светодиодна (LED) клавиатура

Натиснете [\*][5], следвано от главния (мастер) код. Светлинният индикатор Program ще мига. На клавиатурата ще светне съответният индикатор на зона като индикация, че се програмира потребителски код. Въведете нов 4-, или 6-цифрен потребителски код, или натиснете [\*], за да изтриете кода. След като потребителският код е програмиран, или изтрит, вие можете да въведете друг 2-цифрен номер на потребител за програмиране, или натиснете [#], за да излезете от този режим.

##### Течнокристална (LCD) клавиатура

Натиснете [\*][5], следвано от главния (мастер) код. Клавиатурата ще покаже първия потребител (потребител 01) и ще включи буквата „P” в долния десен ъгъл, ако потребителският код е програмиран. Превъртете показанието до съответния потребител и натиснете [\*], за да го програмирате (или въведете от клавиатурата 2-цифрения му номер). Въведете нов 4-, или 6-цифрен потребителски код, или натиснете [\*], за да изтриете кода. След като потребителският код е програмиран, или изтрит, отидете на друг потребител, или натиснете [#], за да излезете от този режим.

#### Програмиране на назначения към разпределения

Натиснете [\*][5], следвано от главния (мастер) код, или от супервайзорски код. Натиснете [98], следвано от 2-цифрен номер на потребител, за да смените назначението към разпределение. На клавиатурата ще светне съответният индикатор на зона, за да покаже към кои разпределения е назначен потребителят. Например, ако светне индикаторът на зона 1, значи потребителят е назначен към разпределение 1. За да смените назначението към разпределение, натиснете цифрата, съответстваща на разпределението. След като са назначени необходимите разпределения, натиснете [#], за да излезете от режима. За да промените назначенията на разпределения за друг потребител, натиснете [98], следвано от 2-цифрен номер на потребителя. Когато сте приключили, натиснете [#], за да излезете от режима.

#### Програмиране на атрибути на потребителя

Натиснете [\*][5], следвано от главния (мастер) код, или от супервайзорски код. Натиснете [99], следвано от 2-цифрен номер на потребител, за да смените неговите атрибути. На клавиатурата ще светнат съответните индикатори на зони, за да покажат кои атрибути са програмирани за потребителя.

- Индикатор [1] С този код потребителят може да влезе в секцията за програмиране на потребителски кодове
- Индикатор [2] Когато бъде въведен този код се изпраща код за съобщаване на принуда
- Индикатор [3] Потребителят може ръчно да прескача зони
- Индикатор [4] Потребителят има дистанционен достъп до модула Escort5580
- Индикатор [5] За бъдеща употреба
- Индикатор [6] За бъдеща употреба
- Индикатор [7] Сирената ще свирне кратко, когато потребителят активира/деактивира системата
- Индикатор [8] Код за еднократна употреба – Може да деактивира системата един път на ден и този код се изтрива в полунощ

За да промените потребителските атрибути, натиснете цифров бутон, съответстващ на атрибута. След като коректните атрибути са назначени към потребителя, натиснете [#], за да излезете от програмирането. За да промените потребителските атрибути за друг потребител, натиснете [99], следвано от 2-цифрен номер на потребителя. Когато сте приключили, натиснете [#], за да излезете от режима.

**[\*][6] Потребителски функции**

Натиснете [\*][6], следвано от главния код и после натиснете цифра, съответстваща на следните функции.

- [1] **Програмиране на час и дата:** Въведете часа и датата, като използвате следния формат: [ЧЧ:ММ] [ММ/ДД/ГГ]. Програмирайте часа, като използвате военния стандарт (напр. 8:00 pm - 20:00 ч.).
- [2] **Разрешаване/Забрана на авто-активиране/авто-дезактивиране:** Клавиатурата ще издаде 3 бързи бипкания, ако сега авто-активирането/дезактивирането е разрешено и един продължителен 2-секунден тон, ако сега то е забранено.
- [3] **Час/Ден за авто-активиране:** Натиснете цифра, съответстваща на деня от седмицата (1= неделя, 2= понеделник и т.н.), следвана от часа на авто-активирането. Програмирайте часа, като използвате военния стандарт (напр. 8:00 pm - 20:00 ч.).
- [4] **Тест на системата:** Панелът ще изпълни следното: ще активира в продължение на две секунди изхода за сирена, източника на звук на клавиатурите и всички светлинни индикатори за състоянието и ще предаде код за съобщаване на централната станция (ако е програмирано).
- [5] **Разрешаване на DLS:** Панелът ще разреши временно за 6 часа DLS (връзка с компютъра на централната станция).
- [6] **Инициране от потребителя на DLS:** Панелът ще опита да повика DLS компютъра (на централната станция).
- [7] **За бъдеща употреба**
- [8] **Потребителски тест с ходене:** Иницира се / Прекъсва се режим на потребителски тест с ходене.



За LCD клавиатури: Превъртете до необходимата опция и натиснете [\*].

**Допълнителни буквено-цифрени функции на клавиатурата:**

Когато превъртате списъка на достъпните функции, са достъпни следните допълнителни функции:

<b>Event Buffer</b> (Буфер за събития):	Преглед на буфера за 500 събития
<b>Brightness Control</b> (Регулиране на яркостта):	Регулиране на осветлението на дисплея за оптимално наблюдение
<b>Contrast Control</b> (Регулиране на контраста):	Регулиране на контраста на дисплея за оптимално наблюдение
<b>Buzzer Control</b> (Регулиране на силата на звука):	Регулиране на силата на звука на клавиатурата за оптимална чуваемост



За LED клавиатури PC5508, PC5516, PC5532 и LCD5501, натиснете и задръжте бутона [\*], за да регулирате тона на звучене на клавиатурата и след това го отпуснете. За клавиатури от серията РК, въведете [\*][6][Главен код] и след това използвайте бутона „лява стрелка“ (<), за да изберете желаните тон на звучене на клавиатурата и използвайте бутона „дясна стрелка“ (>), за да регулирате силата на задното осветление на дисплея. Когато приключите, натиснете [#], за да излезете от този режим.

**[\*][7][x] Командни изходи (1 - 4)**

Натиснете [\*][7][x]. Ако е разрешена опцията Command Output Code Required (Изисква се код за командните изходи), въведете валиден код. Панелът ще активира програмируемия (PGM) изход, назначен към командния изход.

**[\*][8] Програмиране от инсталатора**

Натиснете [\*][8], следвано от инсталаторския код, за да влезете в режим на програмиране от инсталатора. Вижте секцията “Как да програмирате” за повече информация.

**[\*][9][Потребителски код] Активиране без влизане**

Натиснете [\*][9][x], следвано от валиден потребителски код. Системата ще се активира в режим с оставане и след като изтече закъснението, тя ще премахне времето за влизане. Всички зони, програмирани като закъснителни ще функционират като бързи зони. Светлинният индикатор System ще мига, за да покаже, че системата е активирана без време за влизане.

**[\*][0] Бързо активиране/ Бързо излизане**

**Бързо активиране:** Когато системата е дезактивирана, натиснете [\*][0], за да я дезактивирате. Системата ще се активира, както когато е въведен валиден потребителски код.

**Бързо излизане:** Когато системата е активирана, натиснете [\*][0], за да активирате Бързо излизане. Системата ще позволи единична зона, програмирана като закъснителна, да бъде нарушена еднократно през периода от следващите две минути, без да се промени състоянието на системата.

**Секция 3.5 - Функционални бутони**

Клавиатурите имат 5 програмируеми функционални бутони „с едно натискане“, разположени в колона в долната дясна страна на клавиатурата. Тези бутони могат също така да бъдат активирани чрез натискането за две секунди на цифровите бутони съответно от [1] до [5]. Подразбиращите се (фабрично програмирани) действия за тези бутони на клавиатурите от серия РК са както следва:

- |  |   |
|--|---|
| [1] Активиране с оставане                  | [4] Ресет на пожарни датчици – Команден изход 2 |
| [2] Активиране с излизане                  | [5] Бързо излизане                              |
| [3] Разрешаване/Забрана на звънче за врата |   |

## Секция 4: Програмиране

Тази секция осигурява информацията, необходима за програмирането на всички необходими характеристики за базова система, както и на общите приложения. Вижте справочника на PC 1616/1832/1864 за пълно описание на всички програмни характеристики.

### 4.1 Как да програмирате:

DSC препоръчва попълването на програмните таблици с необходимата за програмиране информация, преди програмирането на системата. Това ще намали времето, необходимо за програмиране и ще помогне за елиминиране на грешки.

За да влезете в режим на програмиране от инсталатора, натиснете **[\*][5][Код на инсталатора]**. Светлинният индикатор Program ще МИГА (дисплеите на програмируемите LCD клавиатури ще покажат съобщението 'Enter Section' (Въведете секция)). Един тон за грешка ще прозвучи, ако въведеният код на инсталатора е грешен. Натиснете **[#]**, за да изчистите въвеждането и опитайте отново.



Подразбирацият се код на инсталатора е [5555].

Светлинните индикатори Armed и Ready показват състоянието на програмиране.

<b>Armed свети</b>	Панелът очаква 3-цифрен номер на секция Ако сте в режим на програмиране на модул, очаква въвеждането на номер на секция
<b>Ready свети</b>	Панелът очаква да бъдат въведени данни
<b>Ready МИГА</b>	Панелът очаква да бъдат въведени шестнадесетични (HEX) данни



Не можете да влезете в режим на програмиране от инсталатора, докато системата, или някое разпределение са активирани, или са в аларма.

### 4.2 Програмиране на превключваеми (ON/OFF) опции:

Въведете 3-цифрен номер на програмна секция:

- Индикаторът Armed ще изгасне и
- Индикаторът Ready ще светне.
- Клавиатурата ще покаже кои превключваеми опции са включени съгласно таблицата.
- За да превключите някоя опция в противоположно състояние, натиснете съответната цифра на клавиатурата. Дисплеят ще се промени съответно.
- Когато всички превключваеми опции са конфигурирани правилно, натиснете бутона **[#]**, за да излезете от програмната секция.
- Индикаторът Ready ще изгасне, а индикаторът Armed ще светне.

Тип на клавиатурата	Включена опция	Изключена опция
LED	Индикаторът на зоната свети	Индикаторът на зоната не свети
LCD с фиксирани съобщения	Индикатор # свети	Индикатор # не свети
LCD с програмируеми съобщения	Показва се #	Показва се тире (-)

### 4.3 Програмиране на десетични и шестнадесетични (HEX) данни:

- Въведете 3-цифрен номер на програмна секция.
- Индикаторът Armed ще изгасне, а индикаторът Ready ще светне.
- Въведете данните, записани в каретата (на програмните таблици).

За секции, които изискват дву-, или три-цифрени числа, клавиатурата ще бипка двойно след всяко въвеждане на 2, или 3 цифри и ще отива на следващата позиция в списъка. След като и последната цифра в секцията е въведена, клавиатурата ще бипне бързо 5 пъти и ще излезе от програмната секция. Индикаторът Ready ще изгасне, а индикаторът Armed ще светне.

За секциите, които не изискват данни за всяко каре (като например телефонни номера), натиснете бутона **[#]**, за да излезете от програмната секция след въвеждането на всички изисквани данни. Индикаторът Ready ще изгасне, а индикаторът Armed ще светне.

По всяко време може да натиснете **[#]** на LED клавиатура, за да излезете от програмната секция. Всички направени до този момент промени ще бъдат записани.

Понякога се изискват шестнадесетични (HEX) цифри. За да въведете шестнадесетична цифра, натиснете **[\*]**, за да започнете програмирането на цифрата. Индикаторът Ready ще МИГА. Вижте долната таблица и натиснете цифра, съответстваща на изискваната HEX цифра. Индикаторът Ready ще продължи да МИГА. Натиснете отново **[\*]**, за да се върнете към нормално десетично програмиране. Индикаторът Ready ще свети без мигане.

Стойност	Въвеждане	Телефонен избирач
HEX [A]	Натиснете <b>[*][1][*]</b>	Не се поддържа
HEX [B]	Натиснете <b>[*][2][*]</b>	Симулиран бутон <b>[*]</b>
HEX [C]	Натиснете <b>[*][3][*]</b>	Симулиран бутон <b>[#]</b>
HEX [D]	Натиснете <b>[*][4][*]</b>	Търсене на избирач тон
HEX [E]	Натиснете <b>[*][5][*]</b>	Пауза от 2 секунди
HEX [F]	Натиснете <b>[*][6][*]</b>	Край на номера



В допълнение към стандартните цифри 0 – 9, ако се изисква могат да бъдат програмирани също и шестнадесетични (HEX) и специално функции на избирача.

### 4.4 Как да излезете от режим на програмиране от инсталатора:

За да излезете от режима на програмиране от инсталатора, натиснете бутона **[#]**, когато панелът изчаква въвеждането на 3-цифрен номер на секция (Armed свети).

## 4.5 Преглед на програмирането

### LED и LCD5501Z клавиатури

Вижте инструкциите за въвеждане на шестнадесетични (HEX) данни

От светодиодни и LCD5501Z клавиатури могат да бъдат прегледани всички програмни секции. Когато бъде въведена програмна секция, клавиатурата веднага ще покаже първата цифра от информацията, програмирана в тази секция. Клавиатурата показва информацията в двоичен формат, който е представен в следващата таблица:

Стойност	0	1	2	3	4	5	6	7	8	9	A	B	C	D	E	F
Зона 1	□	■	□	■	□	■	□	■	□	■	□	■	□	■	□	■
Зона 2	□	□	■	■	□	□	■	■	□	□	■	■	□	□	■	■
Зона 3	□	□	□	□	■	■	□	□	■	■	□	□	■	■	□	□
Зона 4	□	□	□	□	□	□	□	□	■	■	□	□	■	■	□	□

□ Индикаторът не свети  
■ Индикаторът свети

Натискайте някой от аварийните бутони (Fire, Auxiliary, или Panic), за да се преместите на следващата цифра.

Когато са прегледани всички цифри от секцията, панелът ще излезе от тази секция: индикаторът *Ready* ще **изгасне**, а индикаторът *Armed* ще **светне**. Системата ще очаква да бъде въведен 3-цифрен номер на следващата програмна секция. Натиснете бутона [#], за да излезете от секцията.

### LCD клавиатури

Когато бъде въведена някоя програмна секция, клавиатурата ще покаже цялата информация, която е програмирана в тази секция. Използвайте бутоните-стрелки (< >), за да видите всички данни на дисплея. За да излезете от секцията, скролайрайте до края на показаните данни, или натиснете бутона [#].

## 4.6 DLS (дистанционно) програмиране

Следвайте последователно долните стъпки, за да програмирате през DLS.

1. Иницирайте обмен на данни чрез софтуера DLS.
2. Свържете кабела RS-232 - PC-Link между компютър с инсталиран DLS софтуер и алармения панел, който ще бъде програмиран.



Вкарването на съединителя на PC-Link в панела автоматично ще иницира връзката.

## 4.7 Диагностика на напрежението на акумулатора чрез DLS

С използването на DLS софтуер може да бъде наблюдавано напрежението на акумулатора на панела. Напрежението на акумулатора на панела може да бъде видно в прозореца на DLS сесията на панела, когато се предава информацията от панела.

## Секция 5 - Описание на програмирането

Следва кратко описание на характеристиките и опциите, достъпни в контролния панел Power PC1616/1832/1864. Вижте описанието на PC1616/1832/1864 за пълно описание на всички програмни характеристики, ограничения и изисквания.

### Секции [001] до [004] Дефиниции на зони

Опция	Описание
[00]	<b>Нулева зона:</b> Не се използва
[01]	<b>Закъснителна 1:</b> Когато е активирана, осигурява време за влизане, ако бъде нарушена (Време за влизане 1)
[02]	<b>Закъснителна 2:</b> Когато е активирана, осигурява време за влизане, ако бъде нарушена (Време за влизане 2)
[03]	<b>Моментална:</b> Когато е активирана, моментално задейства аларма, ако бъде нарушена
[04]	<b>Вътрешна:</b> Когато е активирана, моментална аларма при нарушаване, ще следва време за влизане, ако то е активно
[05]	<b>Вътрешна с Оставане/Излизане:</b> Подобна на "Вътрешна" с изключение, че панелът ще я прескочи автоматично, ако е активиран в режим С оставане.
[06]	<b>Закъснителна с Оставане/Излизане:</b> Подобна на "Закъснителна 1" с изключение, че панелът ще я прескочи автоматично, ако е активиран в режим С оставане.
[07]	<b>Закъснителна 24 ч. за пожар (Жична):</b> Моментална звукова аларма когато бъде нарушена, комуникацията се забавя с 30 секунди – ако алармата бъде потвърдена през това време (чрез натискане на бутон), сирената ще бъде спряна за 90 секунди и цикълът ще се повтори – ако не, алармата ще се запомни и ще бъде съобщена след 30 секунди закъснение
[08]	<b>Стандартна 24 ч. за пожар (Жична):</b> Моментална звукова аларма и комуникация, когато бъде нарушена
[09]	<b>24 ч. за наблюдение (Жична):</b> Моментална аларма и комуникация, когато бъде нарушена. Сирената и клавиатурите няма да звучат
[10]	<b>24 ч. за наблюдение/Зумер:</b> Моментална аларма, панелът ще активира звука на клавиатурата вместо сирената
[11]	<b>24 ч. охранителна:</b> Моментална аларма, когато бъде нарушена, звукова по подразбиране. Код за съобщаване BA, BH
[12]	<b>24 ч. за нападение:</b> Моментална аларма, когато бъде нарушена, беззвучна по подразбиране. Код за съобщаване HA, HH
[13]	<b>24 ч. за газ:</b> Моментална аларма, когато бъде нарушена, звукова по подразбиране. Код за съобщаване GA, GH
[14]	<b>24 ч. за отопление:</b> Моментална аларма, когато бъде нарушена, звукова по подразбиране (известна също като висока температура). Код за съобщаване KA, KH
[15]	<b>24 ч. медицинска:</b> Моментална аларма, когато бъде нарушена, беззвучна по подразбиране. Код за съобщаване MA, MH
[16]	<b>24 ч. Паник:</b> Моментална аларма, когато бъде нарушена, звукова по подразбиране. Код за съобщаване PA, PH
[17]	<b>24 ч. за опасност:</b> Моментална аларма, когато бъде нарушена, звукова по подразбиране. Код за съобщаване QA, QH
[18]	<b>24 ч. Спринклер:</b> Моментална аларма, когато бъде нарушена, звукова по подразбиране. Код за съобщаване SA, SH
[19]	<b>24 ч. за вода:</b> Моментална аларма, когато бъде нарушена, звукова по подразбиране (известна също като високо ниво на водата). Код за съобщаване WA, WH
[20]	<b>24 ч. за студ:</b> Моментална аларма, когато бъде нарушена, звукова по подразбиране (известна също като ниска температура). Код за съобщаване ZA, ZH
[21]	<b>24 ч. запомнящ тампер:</b> Моментална аларма, когато бъде нарушена; панелът няма да може да бъде активиран без програмиране от инсталатора
[22]	<b>Активиране с моментен контакт:</b> Активира, или дезактивира системата, когато бъде нарушена
[23]	<b>Активиране с постоянен контакт:</b> Активира системата, когато бъде нарушена и дезактивира системата, когато бъде възстановена
[24]	<b>За бъдеща употреба</b>
[25]	<b>Вътрешна/Закъснителна:</b> Зоната ще функционира като вътрешна зона, когато е активирана в режим С излизане и като закъснителна зона, когато е активирана в режим С оставане
[26]	<b>24 ч. Не-алармена:</b> Зоната <b>НЯМА</b> да създаде аларма. Може да бъде използвана със зонов повторител за целите на автоматиката
[29]	<b>Пожарна с автоматична верификация:</b> Когато бъде нарушена зоната, системата ще изпълни ресет на всички датчици на дим за 20 секунди, след това ще изчака 10 секунди за нормализирането им. Ако в рамките на 60 секунди бъде детектирана друга пожарна аларма, зоната незабавно ще влезе в аларма.
[30]	<b>Наблюдение:</b> Моментална аларма, системата ще активира звука на клавиатурата. Изисква се валиден потребителски код, за да се прекрати звученето на клавиатурата.
[31]	<b>Дневна зона:</b> Моментална аларма, когато системата е активирана, само звук на клавиатурата (без аларма), когато системата е дезактивирана
[32]	<b>Моментална с Оставане/Излизане:</b> Подобна на "Моментална" с изключение, че панелът ще я прескочи автоматично, ако е активиран в режим С оставане
[35]	<b>24 ч. Сирена/Зумер:</b> Моментална аларма, когато бъде нарушена, системата ще активира изхода за сирена, ако е активирана, или звука на клавиатурата, ако е дезактивирана

- [36] **24 ч. Незапомнящ тампер:** Моментално състояние на тампер, когато бъде нарушена. Активна е и при активирана, и при деактивирана система
- [37] **Нощна зона:** Функционира като Вътрешна с Оставане/Излизане, но може да остане прескочена, ако потребителят натисне [\*][1], за да реактивира зоните Оставане/Излизане, когато системата е активирана в режим Оставане
- [87] **Закъснителна 24 ч. за пожар (Безжична/Адресируема):** Също като Закъснителна 24 ч. за пожар (Жична), но трябва да бъде използвана за безжични, или адресируеми датчици за дим
- [88] **Стандартна 24 ч. за пожар (Безжична/Адресируема):** Също като Стандартна 24 ч. за пожар (Жична), но трябва да бъде използвана за безжични, или адресируеми датчици за дим

## Секция [005] Времена на системата

След въвеждането на секция [005], въведете двуцифрен номер на суб-секция за необходимото разпределение и програмирайте **Entry Delay 1**, **Entry Delay 2** (Време за влизане 1 и 2) и **Exit Delay** (Време за излизане) за всяко активно разпределение в системата. Валидни стойности на въвеждане са [001] до [255]. Въведете суб-секция [09], за да програмирате времето за звучене на сирената. Валидни стойности на въвеждане са [001] до [255] (в минути).

## Секция [006] Код на инсталатора

Подразбиращият се (фабрично програмиран) код на инсталатора е [5555], или [555555], ако се използват 6-цифрени кодове.

## Секция [007] Главен (мастер) код

Подразбиращият се главен код на инсталатора е [1234], или [123456], ако се използват 6-цифрени кодове. Инсталаторът няма достъп да тази секция. Главният код може да бъде възстановен на подразбиращия се в секция [989] (Възстановяване на фабричното програмиране на главния код).

## Секция [008] Код за поддръжката

Подразбиращият се (фабрично програмиран) код за поддръжката е [AAAA] (не е програмиран).

## Секции [009] до [011] Програмируеми (PGM) изходи

PC1616 и PC1832 имат по два вградени на платката програмируеми изхода (PGM1 и PGM2). PC1864 има четири вградени на платката програмируеми изхода (PGM1 до PGM4). Панелът има капацитет за до 14 програмируеми изхода (8 допълнителни нискоковои PGM изхода с модул PC5208, 4 допълнителни силнотокови PGM изхода с модул PC5204).

### Опции на програмируемите изходи:

- | Опция | Описание  |
|-------|---|
| [00]  | <b>За бъдеща употреба</b>   |
| [01]  | <b>Пожарна и охранителна:</b> Изходът ще се активира (без прекъсване за охранителна, прекъсващо за пожарна аларма), ако в избраното разпределение се появи аларма   |
| [02]  | <b>За бъдеща употреба</b>   |
| [03]  | <b>Ресет на датчиците:</b> Изходът нормално ще бъде активен и ще се деактивира за 5 секунди, когато бъде въведена команда [*][7][2] за ресет на пожарните датчици, или когато е детектирана пожарна аларма с автоматична верификация.   |
| [04]  | <b>2-проводен датчик на дим:</b> Конфигурира PGM2 като вход за 2-проводен датчик на дим (само PGM2)   |
| [05]  | <b>Състояние на активиране:</b> Изходът ще се активира, когато всички от избраните разпределения са активирани  |
| [06]  | <b>Състояние на готовност:</b> Изходът ще се активира, когато всички от избраните разпределения са активирани   |
| [07]  | <b>Повторител на клавиатурния зумер:</b> Изходът ще се активира и ще следва зумера на клавиатурата, когато се появят следните събития: време за влизане, камбанка за врата, озвучено време за излизане, предупреждение за автоматично активиране, аларма в зона, програмирана за 24-часово наблюдение със зумер |
| [08]  | <b>Осветление на вратата:</b> Изходът ще се активира, докато тече времето за влизане/излизане, ако избраното разпределение е активирано - ще остане активен за допълнителни 2 минути след изтичане на времето за влизане, или излизане  |
| [09]  | <b>Системен проблем:</b> Изходът ще се активира, когато присъства някое избрано условие за проблем  |
| [10]  | <b>Запомнен системен проблем (Строб):</b> Изходът ще се активира, когато се появи избрано състояние в някое от избраните разпределения. Отбележете, че изходът може да бъде програмиран да следва таймер  |
| [11]  | <b>Системен тампер:</b> Изходът ще се активира, когато има състояние на тампер  |
| [12]  | <b>TLM и аларма:</b> Изходът ще се активира, ако има проблем в телефонна линия и след това се появи аларма  |
| [13]  | <b>Kissoff:</b> Изходът ще се активира за 2 секунди, когато от централната станция е приет валиден сигнал Kissoff   |
| [14]  | <b>Ground Start:</b> Изходът ще се активира за 2 секунди, когато панелът опита да заеме телефонната линия (в телефонния номер на централната станция трябва да бъде програмиран допълнителен избиращ тон – HEX [D])   |
| [15]  | <b>Дистанционна операция:</b> Изходът може да бъде активиран/деактивиран дистанционно чрез софтуера DLS   |
| [16]  | <b>За бъдеща употреба</b>   |
| [17]  | <b>Състояние на активиране с излизане:</b> Активира се, когато всички избрани разпределения са активирани с излизане  |

- [18] **Състояние на активиране с оставане:** Активира се, когато всички избрани разпределения са активирани с оставане
- [19] **Команден изход 1:** Активира се, когато от избраното разпределение е въведена командата [\*][7][1] - командата може да бъде програмирана да изисква валиден код за достъп и изходът може да бъде програмиран или да се активира за времето, програмирано в секция [170], или повече да остане в това състояние (запомняне)
- [20] **Команден изход 2:** Активира се, когато от избраното разпределение е въведена командата [\*][7][2] - командата може да бъде програмирана да изисква валиден код за достъп и изходът може да бъде програмиран или да се активира за времето, програмирано в секция [170], или повече да остане в това състояние (запомняне)
- [21] **Команден изход 3:** Активира се, когато от избраното разпределение е въведена командата [\*][7][3] - командата може да бъде програмирана да изисква валиден код за достъп и изходът може да бъде програмиран или да се активира за времето, програмирано в секция [170], или повече да остане в това състояние (запомняне)
- [22] **Команден изход 4:** Активира се, когато от избраното разпределение е въведена командата [\*][7][4] - командата може да бъде програмирана да изисква валиден код за достъп и изходът може да бъде програмиран или да се активира за времето, програмирано в секция [170], или повече да остане в това състояние (запомняне)
- [23] **Вход за беззвучна 24-часова зона:** Променя PGM изхода на беззвучна 24-часова зона (само PGM2)
- [24] **Вход за звукова 24-часова зона:** Променя PGM изхода на звукова 24-часова зона (само PGM2)
- [25] **Закъснителен пожарен и охранителен:** Функционира като **пожарен и охранителен** изход, но не се активира, докато не изтече времето TX Delay (Закъснение за предаване)
- [26] **Изход за тест на батерията:** Изходът се активира за 10 секунди всеки ден в полунощ
- [28] **Изход за нападение:** Изходът се активира, когато в назначеното разпределение се появи аларма за нападение. Остава активен, докато всички назначени разпределения са активирани, или дезактивирани. Няма да се активира, ако зона за нападение даде сигнал за неизправност, или тампер
- [29] **Зонов повторител (зони 1-8):** Активира се, когато някои от избраните зони са активни и се дезактивира, когато всички зони са възстановени
- [30] **Алармена памет за състоянието на разпределение:** Активира се, ако избраните разпределения са активирани. Ако се появи аларма, изходът ще е импулсен - една секунда включен, една секунда изключен
- [31] **Алтернативен комуникатор:** Активира се, когато се случи избрано системно събитие. Ако е активен при активирана система, той остава така, докато системата бъде дезактивирана. Ако е при активен при дезактивирана система, той остава така, докато в рамките на времето за звучене на сирената не бъде въведен валиден код за достъп, или докато системата не бъде активирана, след като е изтекло времето за звучене на сирената
- [32] **Отваряне след аларма:** Активен е за 5 секунди, когато системата бъде дезактивирана след аларма
- [33] **Изход за състояние на сирената и достъп до програмиране:** Активира се, когато са активни сирената, режим на програмиране от инсталатора, или DLS. Остава активен, докато сирената не е повече активна, режимът на програмиране от инсталатора е прекратен, или DLS програмирането е прекратено
- [34] **Състояние на активиране с излизане без прескочени зони:** Активира се, когато системата е активирана с активни зони Излизане/Оставане и няма прескочени зони
- [35] **Зонов повторител (зони 9-16):** Активира се, когато някои от избраните зони са активни и се дезактивира, когато всички зони са възстановени
- [36] **Зонов повторител (зони 17-24):** Активира се, когато някои от избраните зони са активни и се дезактивира, когато всички зони са възстановени
- [37] **Зонов повторител (зони 25-32):** Активира се, когато някои от избраните зони са активни и се дезактивира, когато всички зони са възстановени
- [38] **Зонов повторител (зони 33-40):** Активира се, когато някои от избраните зони са активни и се дезактивира, когато всички зони са възстановени
- [39] **Зонов повторител (зони 41-48):** Активира се, когато някои от избраните зони са активни и се дезактивира, когато всички зони са възстановени
- [40] **Зонов повторител (зони 49-56):** Активира се, когато някои от избраните зони са активни и се дезактивира, когато всички зони са възстановени
- [41] **Зонов повторител (зони 57-64):** Активира се, когато някои от избраните зони са активни и се дезактивира, когато всички зони са възстановени

## Секция [012] Блокиране на клавиатурата

Системата може да бъде програмирана да „блокира“ клавиатурите, ако е въведена серия от невалидни потребителски, или инсталаторски кодове. Когато блокирането е активно, всички клавиатури при натискане на бутон издават 2-секунден тон за грешка. Програмирайте Броя на невалидните кодове преди блокиране с необходимото число. Валидни въвеждания са [000] до [255]. Програмирайте [000], за да забраните блокирането. Клавиатурите ще останат блокирани за брой минути, програмирани в Lockout Duration (Продължителност на блокирането). Валидни въвеждания са [000] до [255].

## Секция [013] Първи системен код

- | Опция | Описание   |
|-------|--|
| [1]   | <b>ON:</b> зоните изискват вериги с нормално затворени контакти. <b>OFF:</b> зоните изискват 5.6 kΩ крайни резистори   |
| [2]   | <b>ON:</b> зоните изискват двойни крайни резистори. <b>OFF:</b> зоните изискват единични крайни резистори  |
| [3]   | <b>ON:</b> клавиатурите показват всички проблеми при активирана с-ма. <b>OFF:</b> клавиатурите показват само пожарни проблеми  |
|       |  Тази опция трябва да е OFF, ако в системата се използват клавиатури LCD5500 v2.x (или по-стари)  |
| [4]   | <b>ON:</b> показват се само проблемите. <b>OFF:</b> клавиатурите показват проблем и нарушена зона при тампер, или неизправност   |
| [5]   | <b>ON:</b> графици за авто-активиране (програмни секции [181]-[188]) ще бъдат достъпни за потребителя в менюто [*][6]<br><b>OFF:</b> графици за авто-активиране <b>НЯМА</b> да бъдат достъпни за потребителя в менюто [*][6] |

- [6] **ON:** характеристиката Неуспешно излизане със звук ще бъде разрешена. Ако някоя закъснителна зона не бъде осигурена коректно и не е принудително активирана, в края на времето за излизане системата ще започне да отчита време за влизане и ще задейства сирената. **OFF:** клавиатурата ще озвучи времето за влизане както нормално.
- [7] **ON:** системата НЯМА да записва допълнителни аларми за зона, която е достигнала прага за изключване от нестабилни данни  
**OFF:** всички аларми на зоните ще бъдат записвани.
- [8] **ON:** Временно Три пожарни сигнала се използва за обявяване на пожарни аларми (½ секунда ON, ½ секунда OFF, ½ секунда ON, ½ секунда OFF ½ секунда ON, 1 ½ секунда OFF). **OFF:** ще превключва изхода за сирена (½ секунда ON, ½ секунда OFF).

## Секция [014] Втори системен код

- | Опция | Описание  |
|-------|---|
| [1]   | <b>ON:</b> Системата задейства за кратко сирената (квакане) един път, когато се активира някое разпределение и два пъти – когато то се дезактивира. <b>OFF:</b> Изходът за сирена не се активира.   |
| [2]   | <b>ON:</b> Системата задейства за кратко сирената (квакане) по един път на всеки 10 секунди по време на предупреждението за автоактивиране. <b>OFF:</b> Изходът за сирена не се активира.   |
| [3]   | <b>ON:</b> Системата задейства за кратко сирената (квакане) по един път на всяка секунда докато тече <b>Времето за излизане</b> и по 3 пъти в секунда през последните 10 секунди. <b>OFF:</b> Изходът за сирена не се активира.   |
| [4]   | <b>ON:</b> Системата задейства за кратко сирената (квакане) по един път на всяка секунда докато тече <b>Времето за влизане</b> и по 3 пъти в секунда през последните 10 секунди. <b>OFF:</b> Изходът за сирена не се активира.  |
| [5]   | <b>ON:</b> Системата задейства за кратко сирената (квакане) по един път на всеки 10 секунди, когато има условие за проблем.<br><b>OFF:</b> Изходът за сирена не се активира.  |
| [6]   | <b>ON:</b> Системата задейства бипкане на клавиатурата по един път на всяка секунда и по 3 пъти в секунда през последните 10 секунди, докато тече Времето за излизане, когато системата е активирана с потребителски код, или е активирана в режим С излизане.<br><b>OFF:</b> Клавиатурата няма да бипка. |
| [7]   | <b>ON:</b> Времето за излизане ще бъде прекратено (намалено до 5 секунди), когато зона със Закъснение 1 е нарушена и възстановена след активирането на системата. <b>OFF:</b> времето за излизане ще се отчита както е нормално.  |
| [8]   | <b>ON:</b> Изходът за сирена няма да има таймаут, ако се появи пожарна аларма. Потребителят трябва да <b>ИЗКЛЮЧИ</b> сирената чрез въвеждане на валиден потребителски код. <b>OFF:</b> Изходът за сирена има нормален таймаут.  |

## Секция [015] Трети системен код

- | Опция | Описание   |
|-------|--|
| [1]   | <b>ON:</b> Аварийният бутон [F] за пожарна опасност на клавиатурата ще бъде разрешен. <b>OFF:</b> Бутонът [F] ще бъде забранен.  |
| [2]   | <b>ON:</b> Аварийният паник бутон [P] на клавиатурата ще бъде със звук (сирена). <b>OFF:</b> Бутонът [P] ще бъде беззвучен.  |
| [3]   | <b>ON:</b> Характеристиката <b>Бързо излизане</b> ще бъде разрешена. <b>OFF:</b> Характеристиката <b>Бързо излизане</b> ще бъде забранена.   |
| [4]   | <b>ON:</b> Характеристиката <b>Бързо активиране</b> [*][0] ще бъде разрешена. <b>OFF:</b> Характеристиката <b>Бързо активиране</b> [*][0] ще бъде забранена.<br><br> Ако тази характеристика е забранена, трябва да бъде въведен валиден потребителски код, след като са били натиснати функционалните бутони <b>Stay</b> , или <b>Away</b> . |
| [5]   | <b>ON:</b> Трябва да бъде въведен валиден потребителски код след натискането на [*][1] за достъп до прескачане на зони.<br><b>OFF:</b> Не се изисква потребителски код за прескачане на зони.  |
| [6]   | <b>ON:</b> Главният код (потребителски код 40) може да бъде променен само в режим на програмиране от инсталатора.<br><b>OFF:</b> Главният код може да бъде променен с използване на програмиране от потребителя с командата [*][5].  |
| [7]   | <b>ON:</b> Системата наблюдава телефонната линия и показва проблем, ако тя е прекъсната. <b>OFF:</b> Телефонната линия не е наблюдавана.   |
| [8]   | <b>ON:</b> Системата активира изхода за сирена, ако бъде детектиран проблем с телефонната линия, докато системата е активирана.<br><b>OFF:</b> Системата активира тон за проблем на клавиатурата.  |



## Секция [016] Четвърти системен код

Опция	Описание
[1]	<b>ON:</b> Системата наблюдава мрежовото захранване (220 V $\sim$ ) и показва проблем, ако бъде детектиран проблем. <b>OFF:</b> Мрежовото захранване не е наблюдавано.
[2]	<b>ON:</b> Индикаторът Trouble ще мига при проблем с мрежовото захранване. <b>OFF:</b> Индикаторът Trouble свети, без да мига.
[3]	<b>ON:</b> Клавиатурата изгасва (не светят индикатори), ако до 30 секунди не е натиснат бутон. <b>OFF:</b> Клавиатурата не изгасва.
[4]	<b>ON:</b> За да се възстанови нормалната работа на клавиатурата след изгасване, трябва да бъде въведен валиден код. <b>OFF:</b> Натискането на кой да е бутон възстановява нормалната работа на клавиатурата.
[5]	<b>ON:</b> Задното осветление на клавиатурата е разрешено. <b>OFF:</b> Задното осветление на клавиатурата е забранено.
[6]	<b>ON:</b> Системата временно разрешава гасенето на клавиатурата, ако бъде детектиран проблем с мрежовото захранване (за да запази акумулатора). <b>OFF:</b> Системата ще работи нормално.
[7]	<b>ON:</b> Клавиатурата включва светлинния индикатор Вурасс, ако има прескочени зони, когато се активира системата. <b>OFF:</b> Светлинният индикатор Вурасс изгасва, когато системата бъде активирана.
[8]	<b>ON:</b> Системата наблюдава клавиатурните тампери. <b>OFF:</b> Системата не наблюдава клавиатурните тампери.

## Секция [017] Пети системен код

Опция	Описание
[1]	<b>ON:</b> Системата <b>НЯМА</b> да асоциира безжичните ключове с потребителски кодове. <b>OFF:</b> Системата ще назначи потребителски код 17 към безжичен ключ #01, потребителски код 18 към безжичен ключ #02 и т.н. Ако безжичният ключ е използван за активиране, или дезактивиране, системата ще съобщи Отваряне, или Затваряне за асоциирания потребителски код.
[2]	<b>ON:</b> Системата записва радиочестотно заглушаване като условие за проблем, ако то е налично в продължение на 5 минути. <b>OFF:</b> Системата записва условието за проблем след 30 секунди.
[3]	<b>ON:</b> Клавиатурите бипкат, ако бъде детектирано радиочестотно заглушаване. <b>OFF:</b> Този проблем не се съобщава чрез бипкане на клавиатурите.
[4]	<b>ON:</b> Характеристиката Double Hit ще бъде разрешена. Две нарушения от една и съща зона в рамките на междузоновия таймер ще бъдат считани за валиден полицейски код, или междузоново събитие. Системата ще съобщи събитието и ще го запише в буфера за събития. <b>OFF:</b> две аларми от една и съща зона не са валиден полицейски код, или междузоново събитие.
[5]	<b>ON:</b> Системата записва и съобщава събитието <b>Късно за затваряне</b> , когато се авто-активира в програмираното време (не авто-активирането е било предизвикано от бездействие при активиране). <b>OFF:</b> Системата не съобщава и не записва събитието <b>Късно за затваряне</b> .
[6]	<b>ON:</b> Разрешава автоматичното сверяване на часовника според лятното часово време. <b>OFF:</b> Системата не сверява автоматично часовника според лятното часово време.
[7]	<b>За бъдеща употреба</b>
[8]	<b>ON:</b> Системата активира кратко свирване на сирената само когато системата е активирана в режим с излизане. <b>OFF:</b> Системата активира кратко свирване на сирената, когато системата е активирана в кой да е режим (Вижте секция [14]).

## Секция [018] Шести системен код

Опция	Описание
[1]	<b>ON:</b> Системата предава само код за предаване на тест, ако в програмираното време на централната станция не е било предадено друго събитие. <b>OFF:</b> Системата винаги предава код за предаване на тест, както е програмирано.
[2]-[4]	<b>За бъдеща употреба</b>
[5]	<b>ON:</b> Клавиатурният зумер повтаря изхода за сирена за всички аларми. <b>OFF:</b> Системата активира само изхода за сирена за всички аларми.

- [6] **ON:** Когато в някоя зона бъде детектирана аларма (при разрешен атрибут Cross Zone), стартира един таймер. Алармата не се предава и изходът за сирена не се активира, освен ако втора разрешена за Cross Zone не бъде нарушена, преди да изтече времето на таймера. **OFF:** Системата съобщава нормално всички аларми и записва и предава код за съобщаване на полицейски код, ако през време на периода на активиране е детектирана аларма на втора зона.
- [7] **ON:** Системата рестартира Времето за излизане (един път), ако закъснителна зона е нарушена и възстановена, докато тече времето за излизане. **OFF:** Времето за излизане не се рестартира.
- [8] **ON:** Системата активира бипкане за проблем, когато бъде детектиран проблем с мрежовото захранване. **OFF:** Системата не съобщава проблем с мрежовото захранване чрез бипкане на клавиатурата.

## Секция [019] Седми системен код

- | Опция | Описание  |
|-------|---|
| [1]   | <b>ON:</b> Сирената ще звучи в продължение на програмираното Време за прекъсване на сирената, ако се повреди безжична зона, докато системата е активирана. <b>OFF:</b> Повредите в безжични зони няма да задействат сирената.                                       |
| [2]   | <b>ON:</b> Светодиодът Trouble ще остане да свети, ако проблемът се възстанови, преди да бъде видян в менюто на проблемите. <b>OFF:</b> Светодиодът Trouble ще свети, когато има проблеми и ще изгасне, когато всички проблеми се възстановят.                      |
| [3]   | <b>ON:</b> При дезактивиране клавиатурата ще покаже само първата аларма, която се е случила по време на последния период на активиране. <b>OFF:</b> При дезактивиране клавиатурата ще покаже всички зони, които са били в аларма на последния период на активиране. |
| [4]   | <b>ON: За бъдеща употреба</b>   |
| [5]   | <b>ON:</b> Проблем в наблюдението на модул ще активира сирената. <b>OFF:</b> Проблем в наблюдението на модул няма да активира сирената.   |
| [6]   | <b>ON:</b> Зеленият светодиоден индикатор на клавиатурите показва състоянието на мрежовото захранване. <b>OFF:</b> Зеленият светодиоден индикатор на клавиатурите показва състоянието на готовност на разпределението.  |
| [7]   | <b>ON:</b> Всички потребителски кодове за достъп могат да влизат в потребителското меню. <b>OFF:</b> Само главният код може да влиза в потребителското меню.  |
| [8]   | <b>ON: За бъдеща употреба</b>   |

## Секция [020] Назначаване на клавиатурни зони

Въведете двуцифрен номер на зона, която да бъде назначена към всяка клавиатура на специфичен слот. Само една клавиатура може да бъде назначена към специфичен слот. Вижте Назначения на клавиатурите. Валидни стойности са от [00] до [64].

## Секция [021] Осми системен код

- | Опция | Описание   |
|-------|--|
| [1]   | <b>ON:</b> Докато тече времето за влизане, от системата не се приемат кодове за достъп. <b>OFF:</b> Докато тече времето за влизане, може да бъде използван код за достъп, за да се дезактивира системата.                                  |
| [2]   | Вижте ръководството на PC1616/PC1832/PC1864 за подробности относно EN време за влизане.  |
| [3]   | <b>ON: За бъдеща употреба</b>  |
| [4]   | <b>ON: За бъдеща употреба</b>  |
| [5]   | <b>ON: За бъдеща употреба</b>  |
| [6]   | <b>ON:</b> Контактни и безжични ключове могат да дезактивират системата само, докато тече време за влизане. <b>OFF:</b> Контактни и безжични ключове могат да дезактивират системата независимо дали е активно времето за влизане, или не. |
| [7]   | <b>ON:</b> Програмиране от инсталатора е достъпно само, ако е отворен DLS прозорецът. <b>OFF:</b> Програмиране от инсталатора е достъпно по всяко време.   |
| [8]   | <b>ON:</b> Активирането ще бъде забранено, докато не се възстановят всички проблеми. <b>OFF:</b> Системата може да бъде активирана с присъстващ проблем.   |

## Секция [022] Девети системен код

Опция	Описание
[1]	<b>ON:</b> Изисква се код за достъп до менютата [*][1], [*][2], [*][3]. <b>OFF:</b> Не се изисква се код за достъп до менютата [*][1], [*][2], [*][3].
[2]	<b>ON:</b> Клавиатурата ще изгасне след изтичане на програмираното време, когато е активирана системата. <b>OFF:</b> След активиране на системата, клавиатурата няма да изгасне.
[3]	<b>ON: За бъдеща употреба</b>
[4]	<b>ON:</b> За прескачане на зона за нападение може да бъде използван само главен код. <b>OFF:</b> Всеки валиден код за достъп може да прескача зона за нападение (hold up).
[5]	<b>ON:</b> PGM изходи от типове 5, 6, 17 и 18 ще се деактивират, когато клавиатурата изгасне. <b>OFF:</b> PGM изходите нямат таймаут.
[6]	<b>ON:</b> Вижте ръководството на PC1616/PC1832/PC1864 за подробности относно RF Delinquency.
[7]	<b>ON:</b> Активирането ще бъде отменено, ако в края на времето за излизане някоя зона е отворена. <b>OFF:</b> Ако в края на времето за излизане някоя зона е отворена, системата ще се активира с отворената зона.
[8]	<b>ON:</b> Когато системата е активирана в режим <i>С оставане</i> , докато тече времето за излизане, клавиатурата ще бипка по един път на всеки 3 секунди. <b>OFF:</b> Когато системата е активирана в режим <i>С оставане</i> , няма да има звук докато тече времето за излизане.

## Секция [023] Десети системен код

Опция	Описание
[1]	<b>ON:</b> Аварийният бутон [F] на клавиатурата само ще бипне три пъти като потвърждение, че е натиснат бутон. Системата няма да активира изхода за сирена. <b>OFF:</b> Системата ще активира изхода за сирена и клавиатурата бипне.
[2]	<b>ON:</b> Вижте ръководството на PC1616/PC1832/PC1864 за подробности относно 200 Vaud Open/Close Identifier.
[3]	<b>ON:</b> Системата ще предаде код за съобщаване на предаване на тест само ако тя е активирана във времето, когато е програмирана да съобщи събитието. <b>OFF:</b> Системата винаги ще съобщава код за предаване на тест в програмираното време.
[4]	<b>ON:</b> Системата сменя времето на цикъла за съобщаване на предаване на тест от дни на часове. <b>OFF:</b> Времето на цикъла за съобщаване на предаване на тест е в дни.
[5]	<b>ON:</b> Потребителят може да превключи от активиране с излизане на активиране с оставане, като използва функционалните бутони. <b>OFF:</b> Потребителят не може да превключва режимите на активиране.
[6]	<b>ON:</b> Системата прекъсва сесията на еднопосочно/двупосочно предаване, ако се случи ново събитие. <b>OFF:</b> Системата НЕ прекъсва сесията. Нови събития се предават само след като сесията е приключена.
[7]	<b>ON:</b> Системата НЕ активира звука на клавиатурата за някой проблем (с изключение на пожарните проблеми). <b>OFF:</b> Системата известява нормално проблемите чрез клавиатурата (две бипкания на всеки 10 секунди).
[8]	<b>ON: За бъдеща употреба</b>

## Секция [030] Бърза реакция на веригата

Тази секция се използва, за да се определи времето за реакция на зоните на главния панел.

**ON:** времето на реакция ще бъде 36 ms (милисекунди). **OFF:** времето на реакция ще бъде 400 ms.

## Секции [101] до [101] Атрибути на зоните

Тези секции се използват, за да се промени работата на зоните. Във всяка секция има по 16 превключваеми (ON/OFF) опции.

Опция	Описание
[1]	<b>ON:</b> алармите са със звук (изход за сирена). <b>OFF:</b> алармите са без звук

- [2] **ON:** изходът за сирена е непрекъсващ (охранителна сирена). **OFF:** изходът за сирена е пулсиращ (пожарна сирена).
- [3] **ON:** нарушаването, или възстановяването на зона ще задейства звънчето за врата. **OFF:** звънчето за врата не се активира.
- [4] **ON:** потребителят може ръчно да прескочи зона с командата [\*][1]. **OFF:** зоните не могат да бъдат ръчно прескачани.
- [5] **ON:** разпределението може да бъде активирано дори и ако има нарушена зона (зоната няма да повлияе върху състоянието на готовност). **OFF:** зоната трябва да бъде осигурена преди активирането.
- [6] **ON:** системата изключва съобщаването на аларми след като са се случили програмиран брой аларми. **OFF:** панелът винаги ще съобщава събитието, когато се появи аларма.
- [7] **ON:** системата забавя съобщаването на събитието с време, програмирано за Време за забавяне на предаването. **OFF:** панелът незабавно предава събитието, когато бъде детектирана аларма.
- [8] **ON:** зоната е или безжично, или адресируемо устройство. **OFF:** зоната е жична зона (главен панел, зонов разширител, или клавиатурна зона).
- [9] **ON:** зоната има разрешена характеристика Cross Zone. **OFF:** зоната функционира нормално.

#### [10]-[13] ON: За бъдеща употреба

- [14] **ON:** зоната изисква верига с нормално затворени контакти. **OFF:** зоната ще следва EOL конфигурацията в секция [013].
- [15] **ON:** зоната изисква единичен краен резистор. **OFF:** зоната ще следва EOL конфигурацията в секция [013].
- [16] **ON:** зоната изисква двойни крайни резистори. **OFF:** зоната ще следва EOL конфигурацията в секция [013].



Клавиатурните зони и зоновите разширители винаги ще следват секция [013].

Когато се програмират типовете зони (Секции [001] до [004]), системата ще промени атрибутите на зоните на тези, намерени в програмните таблици. Атрибутите на зоната ще бъдат по подразбиране, ако за конкретна зона е програмиран нов тип.

След програмиране на типовете зони, въведете секции [101] до [164] и се уверете, че всички опции са програмирани коректно.

Индикаторът Ready **СВЕТИ:** Програмирайте атрибути [1-8]

Индикаторите Ready и Armed **СВЕТАТ:** Програмирайте атрибути [9-16] (натиснете [1]-[8], за да включите **(ON)**/изключите **(OFF)** опцията)

Натиснете [9], за да превключите между атрибути [1-8] и атрибути [9-16].

### Секция [165] Максимален брой опити за избиране на тел. номер

Програмирайте максималния брой опити за номеронабиране, преди панелът да генерира проблем Неуспешна комуникация (FTC). Валидни стойности на въвеждане са [001] до [005].

### Секция [166] Изчакване за handshake след набиране на номер

Програмирайте максималното време, което панелът ще изчака след избиране на номера, за валиден handshake сигнал от централната станция. Валидни стойности на въвеждане са [001] до [255] секунди.

### Секция [167] Изчакване за потвърждение за T-Link комуникация

Програмирайте максималното време, което панелът ще изчака след изпращане на пакет данни, за потвърждение от централната станция. Валидни стойности на въвеждане са [001] до [255] секунди.

### Секция [168] Лятно часово време (Преместване на часовника напред)

Тези секции се използват за програмиране на дата, час и промяна, с която часовникът ще се премества напред всяка година за лятното часово време. Програмирането може да бъде съпроводено от програмиране на месец, ден, час и промяна, или месец, седмица, ден от седмицата и промяна.

**Месец** Данни [001] до [012], представлящи януари до декември.

**Седмица** [000] показва, че денят от месеца ще бъде програмиран в секцията **Ден** по-долу. Данните [001] до [005], представят седмиците от 1 до 5 на месеца. Седмица 5 винаги представя последната седмица на месеца, независимо от броя на седмиците в месеца.

**Ден** Данни [001] до [031], представлящи деня от месеца, ако е било програмирано [000] в горната секция **Седмица**. Ако в горната секция **Седмица** е било програмирано [001] до [005], то тогава данните [000] до [006] представят неделя до събота.

**Час** Данните [000], или [022] представят часът, в който лятното часово време ще започне да действа.

**Промяна** Данните [001], или [002] представят броя на часовете, с които трябва да се премести часовникът за лятното часово време.



Не програмирайте **Час** извън валидния обхват, или времето няма да се смени..

**Секция [169] Стандартно часово време (Връщане на часовника назад)**

Тези секции се използват за програмиране на дата, час и промяна, с която часовникът ще се премества напред всяка година за стандартното часово време. Програмирането може да бъде съпроводено от програмиране на месец, ден, час и промяна, или месец, седмица, ден от седмицата и промяна.

**Месец** Данни [001] до [012], представящи януари до декември.

**Седмица** [000] показва, че денят от месеца ще бъде програмиран в секцията **Ден** по-долу. Данните [001] до [005], представят седмиците от 1 до 5 на месеца. Седмица 5 винаги представя последната седмица на месеца, независимо от броя на седмиците в месеца.

**Ден** Данни [001] до [031], представящи деня от месеца, ако е било програмирано [000] в горната секция **Седмица**. Ако в горната секция **Седмица** е било програмирано [001] до [005], то тогава данните [000] до [006] представят неделя до събота.

**Час** Данните [000], или [022] представят часът, в който стандартното часово време ще започне да действа.

**Промяна** Данните [001], или [002] представят броя на часовете, с които трябва да се върне назад часовникът за стандартното часово време.

**Секция [170] PGM изходен таймер**

Програмирайте времето в секунди, за което ще се активират програмируемите (PGM) изходи, програмирани да следват времето на изходния PGM таймер. Валидни стойности на въвеждане са [001] до [255].

**Секция [171] PGM изходен таймер за тампер**

Програмирайте времето в минути, през което състоянието на тампер ще задейства PGM изхода за тампер. Валидни стойности на въвеждане са [001] до [255].

**Секция [173] Закъснителен таймер за сирената**

Програмирайте времето в минути, за което панелът ще забави активирането на изхода за сирена, когато се случи аларма. Ако бъде детектиран TLM (наблюдение на телефонната линия) проблем, закъснителният таймер за сирената ще бъде отменен. Валидни стойности на въвеждане са [001] до [255].

**Секция [175] Таймер за отлагане на авто-активиране**

Програмирайте времето в минути, за което ще се отложи автоматичното активиране. След програмираното време системата ще направи нов опит за авто-активиране. Ако е програмирано [000], вместо това системата ще отмени изцяло автоматичното активиране. Валидни стойности на въвеждане са [001] до [255].

**Секция [176] Таймер за междузонов/полицейски код**

Програмирайте времето в секунди (за междузонов), или в минути (за полицейски код), което време панелът ще използва да определи кое от двете събития се е случило. Ако е програмирано [000], когато се използва Полицейски код, панелът ще генерира събитието Полицейски код, ако някои две зони са влезли в аларма по време на някой период активиране-активиране. Валидни стойности на въвеждане са [001] до [255].

**Секции [181] до [188] Графици за автоматично активиране**

Програмирайте времето за автоматично активиране (Секция [181] за Разпределение 1, Секция [182] за Разпределение 2 и т.н...) за всеки ден от седмицата. Всяка секция има 7 въвеждания с по 4 цифри, две цифри за часа и две – за минутите, за неделя до събота. Програмирайте с използването на военен формат (например, за автоматично активиране в 8:00 вечерта, програмирайте данните [20][00]). Валидни стойности на въвеждане са [00][00] до [23][59] – програмирайте [99][99], за да забраните автоматичното активиране.

**Секция [190] Продължителност на предупреждението за активиране при липса на активност**

Програмирайте времето в минути за Продължителност на предупреждението за активиране при липса на активност. Клавиатурата ще издаде непрекъсващ тон, предупреждаващ потребителя, че системата ще се активира. Потребителят може или да наруши някоя зона, или да натисне някой бутон, за да прекрати последователността на активиране. Валидни стойности на въвеждане са [001] до [255].

**Секции [191] до [198] Таймер за активиране при липса на активност**

Програмирайте времето в минути за Таймера за активиране при липса на активност (Секция [191] за Разпределение 1, Секция [192] за Разпределение 2 и т.н...). Ако има възстановени закъснителни зони и в рамките на програмираното време не е детектирана активност на зоните, системата ще стартира последователност на авто-активиране. Валидни стойности на въвеждане са [001] до [255].

**Секция [199] Таймер на предупреждението за автоматично активиране**

Програмирайте времето в минути за предупреждението за авто-активиране. Този таймер се използва за всички характеристики на автоматично активиране (ако не е използван за активиране при липса на активност). Клавиатурата ще издаде непрекъсващ тон, предупреждаващ потребителя, че системата ще се активира. Потребителят може да въведе валиден код за достъп, за да прекрати последователността на активиране. Валидни стойности на въвеждане са [001] до [255].

**Секция [201] Маска за избор на разпределение**

Включете (ON) съответната опция, за да разрешите разпределения [1] до [8]. ON (бит 1 не може да бъде изключен).

**Секции [202] до [265] Маска за избор на разпределение**

Тези секции се използват за назначаване на зони към специфични разпределения (Секции [202] до [209] за Разпределение 1, Секции [210] до [217] за Разпределение 2 и т.н.). Включете (ON) опцията, съответстваща на разпределението и зоната, за да разрешите зоната в съответното разпределение. Изключете (OFF) опцията, за да забраните зоната в съответното разпределение. Зоните, назначени към повече от едно разпределение, се наричат „обща зона“ и ще бъдат активирани само ако всички разпределения, към които е назначена зоната, са активирани. По подразбиране – зони 1 – 8 са разрешени в Разпределение 1.

## Секции [301] до [303] Телефонни номера

Програмирайте телефонните номера както е необходимо. Телефонен номер 3 служи за резервен на телефонен номер 1. За специални приложения могат да бъдат вмъкнати шестнадесетични (HEX) цифри:

HEX [A]	Не се използва
HEX [B]	Симулира натискането на бутон [★]
HEX [C]	Симулира натискането на бутон [#]
HEX [D]	Търсене на допълнителен избиращ тон
HEX [E]	Пауза от 2 секунди
HEX [F]	Маркер за край на телефонния номер

## Секция [304] Низ за отмяна на изчакването за повикване

Програмирайте цифрите, необходими за забраняване на изчакването за повикване. Ако е разрешено, системата ще наbere програмирания низ при първия опит за набиране на номера. Програмирайте неизползваните цифри с [F].

## Секция [310] Абонатен номер на системата

Програмирайте абонатния номер на системата. Само форматът SIA поддържа 6-цифрени абонатни номера. Ако се искава 4-цифрен абонатен номер, програмирайте последните две цифри като [FF]. Ако се използва форматът SIA, този абонатен номер ще бъде използван за всички събития, които не се отнасят до отделно разпределение (например слаб акумулатор, липса на мрежово захранване и т.н.). За специфичните за разпределения събития, системата ще използва програмирания абонатен номер на разпределението. За всички формати, различни от SIA, програмирайте HEX [A] за всяка цифра [0] в използвания абонатен номер.

## Секции [311] до [318] Абонатни номера на разпределенията

Програмирайте абонатните номера на разпределенията за всяко активно разпределение (Секция [311] за Разпределение 1, Секция [312] за Разпределение 2 и т.н.). Когато се използва автоматичен SIA формат, тези абонатни номера не се използват. Системата ще използва абонатния номер на системата за всички съобщавани събития. За всички формати, различни от SIA, програмирайте HEX [A] за всяка цифра [0] в използвания абонатен номер.

## Секции [320] до [349] Кодове за съобщаване

Програмирайте кодовете за съобщаване за всички събития, които трябва да бъдат предавани. За описание кога ще бъде предадено всяко събитие, вижте Приложение А – Кодове за съобщаване. Панелът поддържа също и Автоматично SIA и Автоматично Contact ID съобщаване. Програмирайте данни [00], за да забраните съобщаването на някое събитие. Ако са програмирани други данни ([01] до [FF]), панелът автоматично ще генерира правилното съобщавано събитие, когато предава на централната станция. За всички формати, с изключение на Automatic SIA и Automatic Contact ID, панелът няма да опитва да съобщи някое събитие, ако за код за съобщаване са програмирани данните [00], или [FF].

## Секция [350] Формат на комуникатора

Програмирайте 2-цифрено число за необходимия формат на комуникатора за Първия и за Втория телефонни номера. Когато избира Третия телефонен номер, системата ще използва формата на комуникатора, програмиран за телефонен номер 1. Валидни стойности са [01] до [13]. Вижте Програмните таблици за списък на достъпните формати на комуникатора. Вижте *ръководството на PC1616/PC1832/PC1864* за подробности относно форматите на комуникатора.

## Секции [351] до [376] Опции за посоката на повикване на комуникатора

Съобщаваните събития са категоризирани на 5 групи: Предавания за Аларма/Възстановяване, Отваряне/Затваряне, Тампер аларма/Възстановяване, Поддръжка на системата и Тест. Програмирайте кой телефонен номер ще използва контролният панел за предаване на събитията, чрез включване (ON) на съответната секция. Могат да бъдат използвани Телефонен номер 1 и Телефонен номер 2.

## Секция [377] Променливи на комуникатора

Програмирайте 3-цифрено число за всяко програмно въвеждане:

**Изключване при нестабилни данни (Аларми):** Максимален брой предавания на аларма/възстановяване за зона. Валидни стойности: [001] до [014]. Програмирайте [000], за да забраните изключването.

**Изключване при нестабилни данни (Тампери):** Максимален брой предавания на тамперни аларми/възстановявания за зона. Валидни стойности: [001] до [014]. Програмирайте [000], за да забраните изключването.

**Изключване при нестабилни данни (Проблеми):** Максимален брой предавания на аларми/възстановявания за зона. Валидни стойности: [001] до [014]. Програмирайте [000], за да забраните изключването.

**Закъснение за комуникатора (Предаване):** Времето, в секунди, с което панелът ще забави съобщаването на алармено събитие. Валидни стойности: [000] до [255].

**Закъснение за съобщаване на липса на мрежово захранване:** Времето, в минути, с което панелът ще забави съобщаването на проблем с мрежовото захранване. Валидни стойности: [000] до [255].

**Закъснение за TLM (наблюдение на телефонна линия) проблем:** Времето, на проверки през 3 секунди, преди системата да реши, че телефонната линия е прекъсната. Валидни стойности: [002] до [255] (например, 3 x 10 сек. = 30 секунди).



Възстановяването на TLM следва същото закъснение.

**Цикъл за предаване на тест (Наземна линия):** Брой на дните между предаванията на тест. Валидни стойности: [001] до [255].

#### За бъдеща употреба

**Закъснение за съобщаване на слаба батерия на безжична зона:** Брой на дните, с които системата ще забави съобщаването на централната станция за слаба батерия на безжична зона. Валидни стойности: [000] до [255]. [000] - няма забавяне.

**Закъснение за предаване на неизпълнение (Delinquency):** Брой на часовете (Неизпълнение на дейност), или дните (Неизпълнение на активиране), с които панелът ще забави предаването на събитието на централната станция. Валидни стойности: [001] до [255].

**Прозорец за отмяна на комуникацията:** Времето в секунди след като се е появила аларма, в което системата ще съобщи за отмяна на комуникацията, ако системата е дезактивирана. Клавиатурата ще бипка бързо, за да индикира, че събитието Отмяна на комуникацията е предадено успешно. Валидни стойности: [001] до [255].

### Секция [378] Време за предаване на тест

Програмирайте времето, в което системата ще съобщи събитие Предаване на тест. Програмирайте 4 цифри [ЧЧ][ММ], като използвате военен стандарт. За предаване на тест в 11:00 през нощта, програмирайте [23][00]. Валидни стойности са [00][00] до [23][59].

### Секция [379] Време на деня за периодична връзка с централната станция (DLS)



Програмирайте времето, в което системата автоматично ще повика за DLS. Програмирайте 4 цифри [ЧЧ][ММ], като използвате военен стандарт. За предаване на тест в 11:00 през нощта, програмирайте [23][00]. Валидни стойности са [00][00] до [23][59]. Програмирането на [99][99] ще избира случайно време, а [FF][FF] ще забрани DLS. Вижте *Ръководството на PC 1616/1832/1864* за пълно описание на периодичен DLS.

### Секция [380] Първи опционален код на комуникатора

Опция	Описание
[1]	<b>ON:</b> системният комуникатор е разрешен. <b>OFF:</b> системният комуникатор е забранен.
[2]	<b>ON:</b> системата предава възстановяване след аларма, ако зоната е възстановена и времето на сирената е изтекло. <b>OFF:</b> системата предава възстановяване след аларма незабавно, когато зоната бъде възстановена.
[3]	<b>ON:</b> панелът използва импулсно избиране. <b>OFF:</b> панелът използва тонално (DTMF) избиране.
[4]	<b>ON:</b> панелът ще превключи от тонално на импулсно избиране след 4-тия неуспешен опит да комуникира. <b>OFF:</b> панелът ще използва импулсно избиране за всички опити на избиране на тел. номер.
[5]	<b>ON:</b> системата използва третия телефонен номер като резервен на първия телефонен номер. <b>OFF:</b> третият телефонен номер е забранен.
[6]	<b>ON:</b> системата редува първия и третия телефонни номера, когато опитва да съобщи някое събитие. <b>OFF:</b> панелът ще набере първия телефонен номер програмирация брой пъти и след това ще се превключи на третия телефонен номер.
[7]	<b>За бъдеща употреба</b>
[8]	<b>ON:</b> характеристиката Неизпълнение (Delinquency) повтаря активността на зоната. <b>OFF:</b> характеристиката Неизпълнение повтаря активирането.

### Секция [381] Втори опционален код на комуникатора

Опция	Описание
[1]	<b>ON:</b> клавиатурата бипка 8 пъти след успешно предаване на събитието <b>Отваряне след аларма</b> . <b>OFF:</b> клавиатурата не бипка.
[2]	<b>ON:</b> сирената свирва кратко 8 пъти след успешно предаване на събитието <b>Отваряне след аларма</b> . <b>OFF:</b> изходът за сирена не се активира.
[3]	<b>ON:</b> системата използва програмирани кодове за съобщаване, когато предава с използването на формат SIA. <b>OFF:</b> системата автоматично генерира всички предавани кодове за съобщаване.
[4]	<b>ON:</b> клавиатурата бипка 8 пъти след успешно предаване на събитието <b>Затваряне</b> . <b>OFF:</b> клавиатурата не бипка.

- [5] **ON:** системата изисква сесия Listen in/Two-way следващия път, когато повика **1-вия/3-тия телефонен номер**, когато PC59xx предаде заявка. **OFF:** системата игнорира заявката от PC59xx.
-  Тази опция се използва с модули от серия PC59xx.
- [6] **ON:** системата изисква сесия Listen in/Two-way следващия път, когато повика **втория телефонен номер**, когато PC59xx предаде заявка. **OFF:** системата игнорира заявката от PC59xx.
-  Тази опция се използва с модули от серия PC59xx.
- [7] **ON:** системата използва програмирани съгласно формат Contact ID кодове за съобщаване, когато предава събитията. **OFF:** системата автоматично генерира всички предадени кодове за съобщаване.
- [8] **За бъдеща употреба**

## Секция [382] Трети опционален код на комуникатора

- | Опция | Описание  |
|-------|---|
| [1]   | <b>ON:</b> системата ще използва цифрата [5] като първа цифра в кода за съобщаване на Частично затваряне, когато предава Contact ID кодове за съобщаване. <b>OFF:</b> системата ще използва цифрата [4] като първа цифра в кода за съобщаване на Частично затваряне, когато предава Contact ID кодове за съобщаване.        |
| [2]   | <b>ON:</b> системата ще предава всички аларми по време на тест с ходене. <b>OFF:</b> системата няма да предава алармени събития по време на тест с ходене.  |
| [3]   | <b>ON:</b> клавиатурата ще покаже съобщението 'Communications Cancelled' (Комуникациите са отменени) (на LCD клавиатура с програмируеми съобщения), или 'CC' (LCD клавиатура с фиксирани съобщения) при успешно предаване на събитието (Комуникациите са отменени). <b>OFF:</b> клавиатурата няма да покаже тези съобщения. |
| [4]   | <b>ON:</b> системата набира низа <b>Отмяна на очакването за повикване</b> при първия опит да набере номера на централната станция. <b>OFF:</b> системата не набира този низ.  |
| [5]   | <b>ON:</b> разрешена е поддръжката на модул T-Link. <b>OFF:</b> поддръжката на модул T-Link е забранена.  |
| [6]   | <b>ON:</b> таймерът <b>Закъснение за предаване на липса на мрежово захранване</b> ще използва часове. <b>OFF:</b> закъснението ще бъде в минути.  |
| [7]   | <b>ON:</b> установява броя на опитите за набиране на тел. номер на 1, когато се използва формат Residential Dial. <b>OFF:</b> Residential Dial следва брояча за опити за набиране.  |
| [8]   | <b>За бъдеща употреба</b>   |

## Секция [383] Четвърти опционален код на комуникатора

- | Опция   | Описание   |
|---------|--|
| [1]     | <b>ON:</b> събитията, програмирани за комуникация по тел. номер 1, ще използват абонатните номера на разпределенията, програмирани в секция [311]. Събитията, програмирани за комуникация по тел. номер 2, ще използват абонатните номера на разпределенията, програмирани в секция [312]. <b>OFF:</b> всяко събитие ще използва кода на своето съответно разпределение. |
| [2]-[8] | <b>За бъдеща употреба</b>  |

## Секция [389] Таймер за проверка на повреди в T-Link

Програмира закъснението в секунди, преди проверка на модула T-Link. Валидни стойности са [001]-[255].

## Секция [401] Първи опционален код за връзка с компютър

- | Опция | Описание  |
|-------|---|
| [1]   | <b>ON:</b> системата отговаря на идващите повиквания за изпращане на данни (или програмиран брой повъжнявания, или Двойно повикване). <b>OFF:</b> системата не отговаря на идващите повиквания за изпращане на данни. |
|       |  Тази опция не влияе на 6-часовия прозорец за DLS при включване.   |
| [2]   | <b>ON:</b> потребителят може да разреши предаване на данни за DLS прозореца чрез командата [*][6]. <b>OFF:</b> потребителят не може да разреши предаване на данни.  |
| [3]   | <b>ON:</b> системата ще затвори линията след успешна DLS връзка и ще повика отново компютъра, като използва телефонния номер за DLS (секция [402]). <b>OFF:</b> системата остава свързана към компютъра.              |
| [4]   | <b>ON:</b> потребителят може да инициира сесия за предаване на данни чрез командата [*][6]. <b>OFF:</b> потребителят не може да инициира сесия за предаване на данни.   |



[5] **ON:** системата опитва да повика компютъра след предаването на централната станция на събитието *Буферът за събития е 75% пълен*. **OFF:** системата НЕ повиква компютъра след предаването на това събитие.

[6]-[8] **За бъдеща употреба**

### Секция [402] Телефонен номер на компютъра за връзка

Телефонният номер на компютъра за връзка се използва за Обратно повикване, Инициран от потребителя DLS и Автоматично прехвърляне на буфера. Програмирайте телефонния номер, както е изисквано.

За специални приложения могат да бъдат вмъкнати шестнадесетични (HEX) цифри:

HEX [A]	Не се използва
HEX [B]	Симулира натискането на бутона [*]
HEX [C]	Симулира натискането на бутона [#]
HEX [D]	Търсене на допълнителен избиращ тон
HEX [E]	Пауза от 2 секунди
HEX [F]	Маркер за край на телефонния номер

### Секция [403] Код за достъп до обмен на данни

Програмирайте 6-цифрен код за достъп до обмен на данни. При свързване системата ще се свърже с компютъра за връзка само ако програмираният код за достъп до обмен на данни съвпадне със съответния код, програмиран в компютърния файл.

### Секция [404] Идентификационен код на панела

Програмирайте 6-цифрения идентификационен код на панела. Този код се използва от компютъра за връзка, за да провери дали коректният обект прави обратно позвъняване (характеристиката Обратно позвъняване), или за да идентифицира кой клиентски файл трябва да бъде използван (характеристики Инициран от потребителя DLS и Автоматично прехвърляне на буфера).

### Секция [405] Таймер за двойно повикване

Програмирайте максималното време в секунди между повикванията, когато се свързвате към панела чрез двойно повикване. Валидни стойности са [000] до [255].

### Секция [406] Брой на позвъняванията за отговор

Програмирайте броя на последователните позвънявания, които панелът трябва да детектира, за да отговори. Валидни стойности са [000] до [010].

### Секция [499] Комуникации чрез PC-Link

За да инициирате обмен на данни с компютър чрез PC-Link, въведете следната команда - Секция [499] [Код на инсталатора] [499]. Вкарването на PC-Link съединителя автоматично ще иницира връзката, ако DLS е инициран преди свързването на PC-Link съединителя.

### Секции [501] до [514] Атрибути на програмируемите изходи

Тези секции се използват за промяна на работата на програмируемите (PGM) изходи. (Секция [501] за PGM 1, Секция [502] за PGM 2 и т.н.). Достъпните опции зависят от това, какъв тип PGM изход се програмира.

Когато се програмират опциите на PGM изходите (Секции [009] до [011]), системата ще промени атрибутите на програмируемите (PGM) изходи към подразбиращите се настройки.

Атрибутите на програмируемите (PGM) изходи ще се настроят към подразбиращите се, ако бъде програмирана нова опция на PGM изход.

#### Опции на PGM изходи [01], [03] до [08], [11] до [22], [25], [26], [28], [33],[34]

Опция	Описание
[3]	<b>ON</b> (вкл.): програмируемият изход ще работи нормално (превключва към маса, когато е активиран). <b>OFF</b> (изкл.): програмируемият изход ще е нормално на маса и ще се превключи на отворен колектор (отворена верига), когато бъде активиран.

#### Опции на PGM изходи [03], [19] до [22]

Опция	Описание
[4]	<b>ON</b> (вкл.): програмируемият изход ще се активира за продължителността на таймера за PGM изходи, когато бъде изпълнена командата [*][7][x]. <b>OFF</b> (изкл.): програмируемият изход ще запази състоянието си, докато отново бъде изпълнена командата [*][7][x].
[5]	<b>ON</b> (вкл.): Трябва да бъде въведен валиден потребителски код след командата [*][7][x]. <b>OFF</b> (изкл.): не се изисква потребителски код.

#### Опция на PGM изходи [09]

Опция	Описание
[1]	<b>ON</b> (вкл.): програмируемият изход ще се активира, ако има проблем "Необходимо е обслужване".
[2]	<b>ON</b> (вкл.): програмируемият изход ще се активира, ако има проблем с мрежовото захранване.

- [3] **ON** (вкл.): програмируемият изход ще се активира, ако има проблем с телефонна линия.
- [4] **ON** (вкл.): програмируемият изход ще се активира, ако има проблем с неуспешна комуникация
- [5] **ON** (вкл.): програмируемият изход ще се активира, ако има проблем с неизправна зона.
- [6] **ON** (вкл.): програмируемият изход ще се активира, ако има проблем с тампер на зона.
- [7] **ON** (вкл.): програмируемият изход ще се активира, ако има проблем със слаба батерия на безжична зона.
- [8] **ON** (вкл.): програмируемият изход ще се активира, ако има проблем с неточен часовник.

#### Опция на PGM изходи [10]

Опция	Описание
[1]	<b>ON</b> (вкл.): програмируемият изход ще се активира, ако се появи охранителна аларма.
[2]	<b>ON</b> (вкл.): програмируемият изход ще се активира, ако се появи пожарна аларма.
[3]	<b>ON</b> (вкл.): програмируемият изход ще се активира, ако се появи паник аларма.
[4]	<b>ON</b> (вкл.): програмируемият изход ще се активира, ако се появи медицинска аларма.
[5]	<b>ON</b> (вкл.): програмируемият изход ще се активира, ако се появи аларма по наблюдението.
[6]	<b>ON</b> (вкл.): програмируемият изход ще се активира, ако се появи приоритетна аларма.
[7]	<b>ON</b> (вкл.): програмируемият изход ще се активира, ако се появи 24-часова аларма за нападение.
[8]	<b>ON</b> (вкл.): програмируемият изход ще се активира за продължителността на таймера за PGM изходи. <b>OFF</b> (изкл.): програмируемият изход ще запази състоянието си, докато не бъде въведен валиден потребителски код.

 Ако изходът "Системно събитие" е програмиран да следва таймера за PGM изходи, то всички атрибути трябва да бъдат разрешени.

#### Опция на PGM изходи [31]

Опция	Описание
[1]	<b>ON</b> (вкл.): програмируемият изход ще се активира, ако се появи пожарна аларма.
[2]	<b>ON</b> (вкл.): програмируемият изход ще се активира, ако се появи паник аларма.
[3]	<b>ON</b> (вкл.): програмируемият изход ще се активира, ако се появи охранителна аларма.
[4]	<b>ON</b> (вкл.): програмируемият изход ще се активира, ако се появи отваряне/ затваряне.
[5]	<b>ON</b> (вкл.): програмируемият изход ще се активира, ако се някоя зона бъде автоматично прескочена.
[6]	<b>ON</b> (вкл.): програмируемият изход ще се активира, ако се появи медицинска аларма.
[7]	<b>ON</b> (вкл.): програмируемият изход ще се активира, ако се появят потвърдена аларма и Полицейски код.
[8]	<b>ON</b> (вкл.): програмируемият изход ще се активира за продължителността на таймера за PGM изходи. <b>OFF</b> (изкл.): програмируемият изход ще запази състоянието си, докато не бъде въведен валиден потребителски код.

#### Опция на PGM изходи [32]

Опция	Описание
[1]-[7]	<b>За бъдеща употреба.</b>
[8]	<b>ON</b> (вкл.): програмируемият изход ще се активира за продължителността на таймера за PGM изходи. <b>OFF</b> (изкл.): програмируемият изход ще се активира, когато има Отваряне след аларма и ще се деактивира, когато бъде въведен валиден потребителски код.

**Опции на PGM изходи [29] и [35]-[41]**

Опция	Описание
[1]-[2]	<b>За бъдеща употреба.</b>
[3]	<b>ON</b> (вкл.): програмируемият изход ще се превключи към маса, когато се случи някое събитие. <b>OFF</b> (изкл.): програмируемият изход ще се превключи към отворена верига, когато се случи някое събитие.
[4]-[7]	<b>За бъдеща употреба.</b>
[8]	<b>ON</b> (вкл.): програмируемият изход следва логика И (AND), изискваща всички назначени зони да бъдат нарушени, за да се активира и ще се дезактивира, когато някоя от назначените зони бъде възстановена. <b>OFF</b> : програмируемият изход следва логика ИЛИ (OR), изискваща коя да е от назначените зони да бъде нарушена, за да се активира и ще се дезактивира, когато всички назначени зони бъдат възстановени.



Зоните се назначават към този изход в Назначаване на PGM разпределение, секции [551]-[564].

**Секции [551] до [551] Назначаване на PGM разпределение**

Тези секции се използват за промяна на работата на програмируемите изходи (Секция [551] за PGM 1, Секция [552] за PGM 2 и т.н.). Включете (ON) правилната опция в правилната секция, за да назначите програмируемия изход към определено разпределение. PGM изходите могат да бъдат назначавани към повече от едно разпределение. За PGM изходи, които се считат за “системни” изходи (например изхода Trouble за проблеми), програмирането в тези секции няма да повлияе на програмируемия изход. За изходи от типове 29, 35-41, Повторител на зона, тези секции се използват за назначаване на определени зони към PGM изход.

**Секции [601] до [608] Допълнителни кодове за съобщаване**

Програмирайте кодове за съобщаване на всички събития, които да бъдат предавани. За описание на времето, в което ще бъде предадено всяко събитие, вижте Приложение А - Кодове за съобщаване. Панелът поддържа също Automatic SIA и Automatic Contact ID съобщаване. Програмирайте данните [00], за да забраните съобщаването на някое събитие. Ако са програмирани други данни ([01] до [FF]), панелът автоматично ще генерира правилното съобщително събитие, когато предава на централната станция. За всички формати с изключение на Automatic SIA и Automatic Contact ID панелът няма да прави опит да съобщи някое събитие, ако за кода за съобщаване е програмирано [00], или [FF].

**Секции [681] до [688] Графици за автоматично дезактивиране**

Програмирайте времето за автоматично дезактивиране (Секция [681] за Разпределение 1, Секция [682] за Разпределение 2 и т.н...) за всеки ден от седмицата. Всяка секция има 7 4-цифрени въвеждания, 2 цифри за часа, 2 цифри за минутите, за дните на седмицата, от неделя до събота. Програмирайте, като използвате военен формат (например за 8:00 вечерта програмирайте данните [20][00]). Валидни стойности на въвеждане са [00][00] до [23][59] – програмирайте [99][99], за да забраните автоматичното дезактивиране.

**Секции [691] до [698] Празнични графици за автоматично дезактивиране**

Програмирайте датите, които ще бъдат използвани за празничен график за автоматично дезактивиране (Секция [691] за Разпределение 1, Секция [692] за Разпределение 2 и т.н...). Всяка секция има 14 6-цифрени въвеждания, две цифри за месеца, две за деня и две цифри за годината. Панелът няма да се дезактивира на програмираните дати. Форматът на въвеждането е ММДДГГ. Програмирайте [99][99][99], за да забраните празничния график.

**Секция [700] Автоматично сверяване на часовника**

Програмирайте броя на секундите за последната минута от деня. Това може да бъде използвано за малки корекции на часовника, ако мрежовата честота не е надеждна. Валидни стойности на въвеждане са [01] до [99].

**Секция [701] Първи интернационален код**

Опция	Описание
[1]	<b>ON</b> (вкл.): конфигурира системата за 50 Hz мрежова честота. <b>OFF</b> (изкл.): конфигурира системата за 60 Hz
[2]	<b>ON</b> (вкл.): системата използва вътрешния кварц за часовника на панела. <b>OFF</b> (изкл.): системата използва честотата на мрежата за часовника на панела.
[3]	<b>ON</b> (вкл.): системата ще забрани активирането, ако има слаб акумулатор, или липса на мрежово захранване. <b>OFF</b> (изкл.): активирането няма да бъде забранено.
[4]	<b>ON</b> (вкл.): всички тамперни проблеми ще се запомнят и активирането ще бъде забранено. Влезте в режим на програмиране от инсталатора, за да изчистите проблема и да се върнете към нормална работа. <b>OFF</b> (изкл.): тамперните проблеми няма да се запомнят и няма да забранят активирането.
[5]	<b>ON</b> (вкл.): всички кодове за достъп са 6-цифрени. <b>OFF</b> (изкл.): всички кодове за достъп са 4-цифрени.
[6]	<b>ON</b> (вкл.): системата ще прекъсне телефонната връзка, ако бъде детектиран тон “заето”. Този опит не се брои към програмирания Максимален брой опити за избиране. <b>OFF</b> (изкл.): панелът няма да детектира тон “заето”.
[7]	<b>ON</b> (вкл.): системата зарежда акумулатора с припл. 700 mA. <b>OFF</b> (изкл.): акумулаторът се зарежда с 400 mA.
[8]	<b>ON</b> (вкл.): системата ще прекъсне DLS сесия, достъп на Escort, или сесия на двупосочно предаване на звук, ако се появи ново комуникационно събитие на централната станция. <b>OFF</b> : некритичните събития (предаване на тест, периодичен тест и тест на системата) няма да прекратят сесията. Събитията ще бъдат комуникирани след като сесията бъде завършена.

## Секция [702] Втори интернационален код

Опция	Описание
[1]	<b>ON</b> (вкл.): комуникаторът използва отношение затворен/отворен контакт 33/67 при импулсно избиране. <b>OFF</b> (изкл.): системата използва отношение затворен/отворен контакт 40/60.
[2]	<b>ON</b> (вкл.): системата избира номера независимо от наличието на избиращ тон след първия опит. <b>OFF</b> (изкл.): системата избира номера само ако бъде детектиран избиращ тон.
[3]	<b>ON</b> (вкл.): времето на цикъла за предаване на тест е в минути. <b>OFF</b> (изкл.): изпраща предаване на тест след програмирания брой дни.
[4]	<b>ON</b> (вкл.): системата приема 1600Hz handshake сигнали. <b>OFF</b> (изкл.): системата приема 1400Hz, или 2300Hz handshake сигнали.
[5]	<b>ON</b> (вкл.): системата генерира един тон в продължение на 500 ms на всеки 2 секунди, сигнализиращ, че цифровото оборудване прави повикване вместо гласово повикване. <b>OFF</b> (изкл.): системата не генерира такъв тон.
[6]	<b>ON</b> (вкл.): генерираният тон (2100Hz) индикира, че цифровото оборудване прави повикване. <b>OFF</b> (изкл.): генерираният тон е 1300Hz.
[7]	<b>ON</b> (вкл.): DLS прозорецът е 1 час. <b>OFF</b> (изкл.): DLS прозорецът е 6 часа.
[8]	<b>ON</b> (вкл.): системата активира изхода за сирена, ако се появи проблем <b>Неуспешна комуникация</b> , докато системата е активирана. <b>OFF</b> (изкл.): системата не активира изхода за сирена, ако се появи проблем <b>Неуспешна комуникация</b> , докато системата е активирана.

## Секция [703] Закъснение между опитите за позвъняване

Програмирайте времето, през което панелът ще изчаква между опитите за позвъняване, за да предаде някое събитие на централната станция. Валидни въвеждания са [001] до [255].

## Секции [800] - [851] Програмиране на модули

Следващите програмни секции се използват за програмиране на различни модули, които могат да бъдат свързани към контролния панел. Вижте съответните ръководства за инсталиране за информацията относно инсталирането и програмирането.

Секция [801]: Програмиране на принтерски модул PC5400

Секция [802]: Програмиране на модул PC59xx VOX

Секция [803]: Програмиране на алтернативен комуникатор

Секция [804]: Програмиране на безжични устройства

Секция [805]: Програмиране на адресируем PC5100

Секция [851]: Програмиране на T-Link

## Специални функции на инсталатора

### Секция [899] Програмиране на шаблон

Избирането на [\*][8] [Код на инсталатора] [899] показва текущия 5-цифрен код за програмиране на шаблон. Вижте Приложение С – Програмиране на шаблон за подробно описание на достъпните шаблони и съответстващите 5-цифрени кодове. След въвеждане на валиден 5-цифрен код за програмиране, ще ви бъде подсказано да въведете следното в долната последователност:

#### 1. Телефонен номер на централната станция, въведете 32-знаков телефонен номер

Програмирайте необходимия телефонен номер на централната станция. Натиснете [#], за да довършите въвеждането. Този телефонен номер ще бъде вкаран в програмна секция [301].

#### 2. Обектен код на централната станция, въведете 6-цифрен код

Програмирайте необходимия обектен код на централната станция. Натиснете [#], за да довършите въвеждането. Този обектен код ще бъде вкаран в програмна секция [310].

#### 3. Обектен код на разпределение, въведете 4-цифрен код

Тази програмна секция ще бъде показана само ако като комуникационен формат е бил избран Contact ID. Програмирайте необходимия обектен код на разпределението. Натиснете [#], за да довършите въвеждането. Този обектен код ще бъде вкаран в програмна секция [311].

#### 4. Код за достъп до DLS, въведете 6-цифрен код

Програмирайте необходимия код за достъп до DLS. Този код ще бъде вкаран в програмна секция [403].

**5. Време за влизане на Разпределение 1, Време за излизане на Разпределение 1, въведете по 3 цифри за времената**  
Програмирайте необходимото 3-цифрено Време за влизане на Разпределение 1 (в секунди), следвано от необходимото 3-цифрено Време за излизане на Разпределение 1 (в секунди). Натиснете [#], за да довършите въвеждането. Тези стойности ще бъдат вкарани в програмна секция [005], суб-секция [01], въвеждания 1 и 3 съответно.

#### 5. Код на инсталатора

Програмирайте необходимия 4-, или 6-цифрен код за достъп на инсталатора (зависещ от секция [701], опция 5). Натиснете [#], за да довършите въвеждането. Този код ще бъде вкаран в програмна секция [006].

След като кодът на инсталатора е програмиран, клавиатурата ще се върне в основното меню на програмиране от инсталатора.



Цялата програмна информация в шаблоните трябва да бъде въведена отново след изпълнение на софтуерен, или хардуерен ресет на панела.

### Секция [900] Показване на версията на панела

Достъпна е само с клавиатурите LCD5500 и PK5500. Системата ще покаже версията на контролния панел (например, [0410] означава панел с версия 4.10).

### Секция [901] Тест на инсталатора с ходене

Системата ще активира тест на инсталатора с ходене. Светодиодите Ready, Armed и Trouble ще мигат бързо докато тестът е активен. Всеки път, когато някоя зона бъде нарушена, системата ще активира за две секунди сирената и ще запише събитието в буфера за събития. За да изключите теста на инсталатора с ходене, въведете отново секция [901]. Системата ще прекрати автоматично теста, ако в продължение на 15 минути няма активност на зоните.

### Секция [902] Ресет на наблюдението на модули

Всички модули се детектират автоматично в рамките на една минута, след като бъдат свързани към Keybus. Въведете секция [902], за да изчистите модулите, ако сте премахнали някой модул, ако джъмперите на PC5108 са променени, или ако са програмирани назначения на клавиатури. Системата ще сканира повторно Keybus, за да определи кои модули са свързани.

### Секция [903] Преглед на наблюдението на модули

Клавиатурата ще покаже модулите, които са детектирани от системата, чрез светването на индикатора на асоциираната зона (на светодиодните клавиатури), мигането на цифрите (на LCD клавиатурите с фиксирани съобщения), или показването на модулите на гладък език (на програмируемите LCD клавиатури). Вижте таблицата по-долу.

Светлинен индикатор (Зона)	Модул
[01] до [08]	Клавиатура в слот #1 до #8
[09] до [14]	PC5108 Зонов разширител #1 до #6
[15]	PC5100 модул
[16]	PC5108 Зонов разширител #7
[17]	PC5132 Модул, или RFK клавиатура с интегриран безжичен приемник
[18]	PC5208
[19]	PC5204 модул
[20]	PC5400 модул
[21]	PC59xx модул
[22]	Алтернативен комуникатор
[24]	Escort5580 или Escort5580TC
[26] до [29]	PC5200 #1 до #4

### Секция [904] Тест на монтирането на безжично устройство

Въведете секция [904], следвана от двуцифрен номер на безжичната зона, която ще тествате. Когато сигналът бъде приет от избрания приемник, системата ще индикира мястото като добро, или лошо, както следва:

**Добро:** Едно кратко свирване на сирената, едно бипкане на клавиатурата, индикаторът на зона [1] на клавиатурата свети.

**Лошо:** Три свирвания на сирената, три бипкания на клавиатурата, индикаторът на зона [3] на клавиатурата свети.

Натиснете [#], за да излезете от този режим, когато тестът е завършен. Въведете двуцифрен номер на следващата зона, която ще тествате, или натиснете [#], за да се върнете към стандартното програмиране.

### Секция [989] Подразбиращ се главен (мастер) код

Въведете секция [989][Код на инсталатора] [989], за да върнете главния код към подразбиращата се (фабрично програмирана) стойност.

### Секция [990] Разрешено блокиране на инсталатора

Въведете секция [990][Код на инсталатора] [990], за да разрешите характеристиката Блокиране на инсталатора. Когато тази характеристика е включена (ON), не е възможно да бъде изпълнен хардуерен ресет. В добавка системата ще щрака релето за телефонната линия по 10 пъти при подаване на захранване на панела, за да индикира, че тази характеристика е включена.

### Секция [991] Забранено блокиране на инсталатора

Въведете секция [991][Код на инсталатора] [991], за да забраните характеристиката Блокиране на инсталатора.

### **Секции [993] - [999] Връщане на фабричното програмиране на модул/панел**

Следващите програмни секции могат да бъдат използвани за връщане към фабричното програмиране (ресет) на някой модул, или главния контролен панел. Въведете номера на съответната секция, следван от кода на инсталатора, следван от номера на секцията (например [993][Код на инсталатора][993]).

- Секция [993]: Ресет на алтернативния комуникатор
- Секция [995]: Ресет на Escort5580 модул
- Секция [996]: Ресет на безжичен приемник
- Секция [997]: Ресет на PC5400 модул
- Секция [998]: Ресет на PC59xx модул
- Секция [999]: Ресет на главния контролен панел

### **Хардуерен ресет (Връщане на фабричното програмиране) на главния контролен панел**

За да върнете фабричното програмиране на главния контролен панел, изпълнете следното:

1. Изключете напълно захранването на системата.
2. Свържете на късо (с проводник) зона 1 и програмируемия изход PGM1 (отстранете всички други проводници от тези клеми).
3. Подайте захранване на контролния панел (само мрежово захранване) за пълни 10 секунди.
4. Изключете напълно захранването на контролния панел, отстранете връзката между зона 1 и програмируемия изход PGM1.
5. Подайте пълно захранване на контролния панел.

## Секция 5: Програмни таблици

## 5.1 Съдържание на програмните таблици

Програмна опция.....	Страница	Програмна опция.....	Страница
[000] Регистриране на клавиатури.....	30	[350] Опции на формата на комуникатора.....	44
[001]-[004] Дефиниции на зони.....	30	[351]-[358] Насочване на повикването на комуникатора за аларми/възстановявания... 45	45
[005] Времена на системата.....	31	[359]-[366] Насочване на повикването на комуникатора за тампери/възстановявания.. 45	45
[006] Код на инсталатора.....	32	[367]-[374] Насочване на повикването на комуникатора за отваряне/затваряне..... 45	45
[007] Главен код.....	32	[375] Насочване на повикването на комуникатора за поддръжка на системата..... 45	45
[008] Код по поддръжката.....	32	[376] Насочване на повикването на комуникатора за предаване на системни тестове... 45	45
[009] Програмиране на изходи PGM 1 и 2 (Главен панел).....	32	[377] Променливи на комуникацията.....	46
[010] Програмиране на изходи PGM 3-10 (Главен панел/PC5208).....	32	[378] Време на деня за предаване на тест.....	46
[011] Програмиране на изходи PGM 11-14 (PC5204).....	32	[379] Време на деня за периодичен DLS.....	46
[012] Опции за блокиране на клавиатурата.....	32	[380] 1-ви опционален код на комуникатора.....	46
[013] Първи системен код.....	33	[381] 2-ри опционален код на комуникатора.....	46
[014] Втори системен код.....	33	[382] 3-ти опционален код на комуникатора.....	47
[015] Трети системен код.....	33	[383] 4-ти опционален код на комуникатора.....	47
[016] Четвърти системен код.....	33	[389] Таймер за проверка на повреди в T-Link.....	47
[017] Пети системен код.....	34	[401] Опционални кодове за DLS връзка с компютър.....	47
[018] Шести системен код.....	34	[402] Телефонен номер за DLS връзка с компютър (32 цифри).....	47
[019] Седми системен код.....	34	[403]-[404] Код за достъп до DLS обмен на данни/ИД код на панела.... 47	47
[020] Назначаване на клавиатурни зони.....	34	[405] Таймер за двойно повикване при телефонен секретар.....	47
[021] Осми системен код.....	35	[406] Брой на позвъняванията за отговор.....	47
[022] Девети системен код.....	35	[499] Инициране на PC-Link връзка.....	47
[023] Десети системен код.....	35	[501]-[502] Атрибути на изходите PGM 1 и 2 (Главен панел).....	48
[030] Реакция на веригите на зони (Зони 1-8).....	35	[503]-[504] Атрибути на изходите PGM 3 и 4 (Главен панел / PC5208).....	49
[101] - [164] Атрибути на зоните.....	36	[505]-[510] Атрибути на изходите PGM 5-10 (5208).....	49
[165] Макс. брой опити за избиране към всеки телефонен номер.....	38	[511]-[515] Атрибути на изходите PGM 11-14 (5204).....	49
[166] Изчакване за handshake след избиране (Всички формати).....	38	[551]-[552] Назначаване на разпределение към PGM 1 и 2 (Главен панел)... 49	49
[167] Изчакване за потвърждение на комуникации на T-LINK.....	39	[553]-[554] Назначаване на разпределение към PGM 3 и 4 (Главен панел / PC5208).....	49
[168] Преместване на часовника напред (Лятно часово време).....	39	[555]-[560] Назначаване на разпределение към PGM 5-10 (5208).....	49
[169] Преместване на часовника назад (Стандартно часово време)...	39	[561]-[564] Назначаване на разпределение към PGM 11-14 (5204).....	50
[170] Таймер на програмируемите изходи.....	39	[601]-[604] Кодове за съобщаване на затваряне (активиране).....	50
[175] Таймер за отлагане на автоактивиране.....	39	[605]-[608] Кодове за съобщаване на отваряне (дезактивиране).....	51
[176] Таймер на междузонов/Полицейски код.....	39	[681]-[688] График за автоматично дезактивиране.....	51
[181]-[188] График за автоматично активиране.....	39	[691]-[698] Празничен график за автоматично дезактивиране.....	51
[190] Време за предупреждение при активиране при липса на активност.....	39	[700] Автоматично сверяване на часовника.....	53
[191]-[198] Таймери за активиране при липса на активност.....	40	[701] 1-ви интернационален код.....	53
[199] аимер за предупреждение при автоматично активиране.....	40	[702] 2-ри интернационален код.....	53
[201] Маска за избор на разпределение.....	40	[703] Закъснение между опитите за позвъняване.....	53
[301] 1-ви телефонен номер (32 цифри).....	41	[801] Програмиране на принтерски модул PC5400.....	53
[302] 2-ри телефонен номер (32 цифри).....	41	[802] Програмиране на PC59xx VOX.....	53
[303] 3-ти телефонен номер (32 цифри).....	41	[803] Програмиране на алтернативен комуникатор.....	53
[304] Низ за отмяна на изчакване за повикване (6 цифри).....	41	[804] Програмиране на PC5132 безжичен разширител.....	53
[310] Системен обектен код.....	41	[805] Програмиране на PC5100.....	53
[311]-[318] Обектни номера на Разпределения 1-8.....	41	[851] Програмиране на T-LINK.....	53
[320]-[323] Кодове за съобщаване на аларми, зони 01-64.....	41	[899] Програмиране на шаблон.....	54
[324]-[327] Кодове за съобщаване на възстановяване след аларми, зони 01-64.. 42	42	[900] Показване на версията на панела.....	54
[328] Кодове за съобщаване на разни аларми.....	42	[901] Разрешаване/Забрана на тест на инсталатора с ходене.....	54
[329] Приоритетна аларма и възстановяване.....	42	[902] Ресет на наблюдението на модули.....	54
[330]-[333] Кодове за съобщаване на тампери, зони 01-64.....	42	[903] Поле на наблюдението на модул.....	54
[334]-[337] Кодове за съобщаване на възстановяване след тампери, зони 01-64.. 43	43	[904] Тест на монтирането на безжичен модул.....	54
[338] Кодове за съобщаване на разни тампери.....	43	[990] Разрешаване на блокиране на инсталатора.....	54
[339]-[340] Кодове за съобщаване на затваряне (активиране), кодове за достъп 1-32.....	43	[991] Забраняване на блокиране на инсталатора.....	54
[341] Кодове за съобщаване на разни затваряния (активиране).....	43	[993] Връщане на алтернативния комуникатор към фабричната програма... 54	54
[342]-[343] Кодове за съобщаване на отваряне (дезактивиране), кодове за достъп 1-32.....	43	[995] Връщане на Escort5580 към фабричната програма.....	54
[344] Кодове за съобщаване на разни отваряния (дезактивиране).....	44	[996] Връщане на PC5132 към фабричната програма.....	54
[345] Кодове за съобщаване на аларми по поддръжката.....	44	[997] Връщане на PC5400 към фабричната програма.....	54
[346] Кодове за съобщаване на възстановявания по поддръжката... 44	44	[998] Връщане на PC59xx към фабричната програма.....	54
[347] Разни кодове за съобщаване по поддръжката.....	44	[999] Връщане на контролния панел към фабричната програма.....	54
[348] Кодове за съобщаване на предаване на тест.....	44		

## 5.2 Програмни таблици

### Програмиране на клавиатурно разпределение / слот и на функционалните бутони

#### [000] Регистриране на клавиатурите

**i** Това трябва да бъде направено на всяка клавиатура, изискваща програмиране.

[0] Адрес на слот [Валидни стойности са 0-8 за разпределението, 1-8 за слота. (напр., за да регистрирате клавиатура в разпределение 3 и слот 1, въведете (31)]

[1] Назначаване на функционален бутон 1 (Валидни стойности са 00-32)

[2] Назначаване на функционален бутон 2 (Валидни стойности са 00-32)

[3] Назначаване на функционален бутон 3 (Валидни стойности са 00-32)

[4] Назначаване на функционален бутон 4 (Валидни стойности са 00-32)

[5] Назначаване на функционален бутон 5 (Валидни стойности са 00-32)

#### Опции на функционалните бутони:

00 Не се използва	11 [*][5] Програмиране на код за достъп	22 Глобално деактивиране
01 Избор на Разпределение 1	12 [*][6] Потребителски функции	23 Извикване на прескочените зони
02 Избор на Разпределение 2	13 Команден изход #1 [*][7][1]	24 Извикване на прескочените групи
03 Активиране с оставане	14 Команден изход #2 [*][7][2] <b>Ресет на датчиците</b>	25 За бъдеща употреба
04 Активиране с излизане	15 Глобално активиране с оставане	26 Програмиране на час и дата
05 [*][9] Активиране без влизане	16 [*][0] Бързо излизане	27 Избор на Разпределение 3
06 [*][4] Включване/Изключване на звънче за врата	17 [*][1] Повторно активиране на зоните Оставане/Излизане	28 Избор на Разпределение 4
07 [*][6][---][4] Тест на системата	18 Глобално активиране с излизане	29 Избор на Разпределение 5
08 [*][1] Режим на прескачане на зони	19 Команден изход #3 [*][7][3]	30 Избор на Разпределение 6
09 [*][2] Преглед на проблемите	20 За бъдеща употреба	31 Избор на Разпределение 7
10 [*][3] Памет за алармите	21 Команден изход #4 [*][7][4]	32 Избор на Разпределение 8

	Разпределение/Слот	[20] Назначена зона	Бутон 1	Бутон 2	Бутон 3	Бутон 4	Бутон 5
По подразбиране за икона / LED клавиатура	11	00	03	04	06	14	16
По подразбиране за клавиатура със съобщения	18	00	03	04	06	14	16
Клавиатура 1		00					
Клавиатура 2		00					
Клавиатура 3		00					
Клавиатура 4		00					
Клавиатура 5		00					
Клавиатура 6		00					
Клавиатура 7		00					
Клавиатура 8		00					

**i** Горните сиви програмни секции показват фабричното програмиране.

#### [001]-[004] Дефиниции на зони

00 Нулева зона (неизползвана)	13 24 ч. За га*з	26 24-ч. не-алармена*
01 Закъснителна 1*	14 24 ч. За отопление*	29 Автоматично потвърден пожар
02 Закъснителна 2*	15 24 ч. Допълнителна*	30 Пожарно наблюдение
03 Моментална*	16 24 ч. Паник*	31 Дневна зона*
04 Вътрешна*	17 24 ч. Аварийна*	32 Моментална с Оставане/Излизане*
05 Вътрешна, Оставане/Излизане*	18 24 ч. За спринклер*	33 За бъдеща употреба
06 Закъснителна, Оставане/Излизане*	19 24 ч. За вода*	34 За бъдеща употреба
07 Закъснителна 24-ч. Пожарна жична**	20 24 ч. За фризер*	35 24-ч. Сирена/Зумер
08 Стандартна 24-ч. Пожарна жична	21 24 ч. Запомнящ тампер*	36 24-ч. Незапомнящ тампер
09 24 ч. Наблюдение	22 Активиране с моментен контакт (ключ)*	37 Нощна зона
10 24 ч. Наблюдение Зумер*	23 Активиране с постоянен контакт (ключ)*	87 Закъснителна 24-ч. пожарна (безжична)/ Адресируема**
11 24 ч. Охранителна*	24 Не се използва	88 Стандартна 24-ч. пожарна (безжична)/ Адресируема**
12 24 ч. Нападение*	25 Вътрешна закъснителна*	
* Само за охранителни приложения	** Само за домашни пожарни приложения	



Секция	Зона	Фабр.	Секция	Зона	Фабр.	Секция	Зона	Фабр.	Секция	Зона	Фабр.
[001]	01	01	[002]	17	00	[003]	33	00	[004]	49	00
	02	03		18	00		34	00		50	00
	03	03		19	00		35	00		51	00
	04	03		20	00		36	00		52	00
	05	04		21	00		37	00		53	00
	06	04		22	00		38	00		54	00
	07	04		23	00		39	00		55	00
	08	04		24	00		40	00		56	00
	09	01		25	00		41	00		57	00
	10	01		26	00		42	00		58	00
	11	01		27	00		43	00		59	00
	12	01		28	00		44	00		60	00
	13	01		29	00		45	00		61	00
	14	01		30	00		46	00		62	00
	15	01		31	00		47	00		63	00
	16	01		32	00		48	00		64	00

**[005] Времена на системата****[01] Входно/ Изходни времена на Разпределение 1**

030	□□□□	Време за влизане 1
045	□□□□	Време за влизане 2
120	□□□□	Време за излизане

**[02] Входно/ Изходни времена на Разпределение 2**

030	□□□□	Време за влизане 1
045	□□□□	Време за влизане 2
120	□□□□	Време за излизане

**[03] Входно/ Изходни времена на Разпределение 3**

030	□□□□	Време за влизане 1
045	□□□□	Време за влизане 2
120	□□□□	Време за излизане

**[04] Входно/ Изходни времена на Разпределение 4**

030	□□□□	Време за влизане 1
045	□□□□	Време за влизане 2
120	□□□□	Време за излизане

**[09] Време за прекъсване на сирената (Всички разпределения)**

004	□□□□	Въведете 3 цифри от 001 - 255
-----	------	-------------------------------

**[05] Входно/ Изходни времена на Разпределение 5**

030	□□□□	Време за влизане 1
045	□□□□	Време за влизане 2
120	□□□□	Време за излизане

**[06] Входно/ Изходни времена на Разпределение 6**

030	□□□□	Време за влизане 1
045	□□□□	Време за влизане 2
120	□□□□	Време за излизане

**[07] Входно/ Изходни времена на Разпределение 7**

030	□□□□	Време за влизане 1
045	□□□□	Време за влизане 2
120	□□□□	Време за излизане

**[08] Входно/ Изходни времена на Разпределение 8**

030	□□□□	Време за влизане 1
045	□□□□	Време за влизане 2
120	□□□□	Време за излизане



Времето за влизане не трябва да бъде по-дълго от 45 секунди за системи, съответстващи на стандартите EN50131-1 и TS50131-3.

<b>[006] Код на инсталатора</b>	<b>[007] За бъдеща употреба</b>
Фабр. 5555 <input type="text"/>	

**[008] Код по поддръжката**  
Фабр.  
AAAA

**Опции на програмируемите изходи**

- |   |  |   |
|---|--|---|
| <b>01</b> Изход за домашна охрана и пожарна сирена    | <b>17</b> Състояние на активиране с излизане         | <b>33</b> Състояние на сирената           |
| <b>02</b> За бъдеща употреба                          | <b>18</b> Състояние на активиране с оставане         | <b>34</b> Активиране с излизане           |
| <b>03</b> Ресет на датчиците [*][7][2]                | <b>19</b> Команден изход #1 [*][7][1]                | <b>35</b> Повторител на зони (Зони 9-16)  |
| <b>04</b> Поддръжка на 2-проводни пожарни (само PGM2) | <b>20</b> Команден изход #2 [*][7][2]                | <b>36</b> Повторител на зони (Зони 17-24) |
| <b>05</b> Състояние на системата (активирана, или не) | <b>21</b> Команден изход #3 [*][7][3]                | <b>37</b> Повторител на зони (Зони 25-32) |
| <b>06</b> Готовност за активиране (Ready to Arm)      | <b>22</b> Команден изход #4 [*][7][4]                | <b>38</b> Повторител на зони (Зони 33-40) |
| <b>07</b> Повторител на зумера на клавиатурата        | <b>23</b> 24-ч. беззвучен вход                       | <b>39</b> Повторител на зони (Зони 41-48) |
| <b>08</b> Специален импулс (за осветление на входа)   | <b>24</b> 24-ч. вход със звук                        | <b>40</b> Повторител на зони (Зони 49-56) |
| <b>09</b> Изход за проблеми в системата (с опции)     | <b>25</b> Закъснителен изход за пожар и охрана       | <b>41</b> Повторител на зони (Зони 57-64) |
| <b>10</b> Строб за системно събитие (с опции)         | <b>26</b> Изход за тест на акумулатора               |   |
| <b>11</b> Тампер (всичко: зони, клавиатури, модули)   | <b>27</b> За бъдеща употреба                         |   |
| <b>12</b> Наблюдение на тел. линия (TLM) и аларма     | <b>28</b> Изход за нападение (Holdup)                |   |
| <b>13</b> Изход Kissoff                               | <b>29</b> Повторител на зони (Зони 1 - 8)            |   |
| <b>14</b> Импулс за Ground Start                      | <b>30</b> Състояние на разпределение Памет за аларми |   |
| <b>15</b> Дистанционна операция (поддръжка на DLS)    | <b>31</b> Алтернативен комуникатор                   |   |
| <b>16</b> За бъдеща употреба                          | <b>32</b> Отваряне след аларма                       |   |

Изходи от типове [03] и [20] не могат да бъдат използвани заедно в една и съща система.

**[009] Програмиране на изходите PGM1 и PGM2 (на главния панел)**

- i** PC1616 и PC1832 имат два програмируеми изхода на платката (PGM 1 и 2). PC1864 има 4 изхода на платката PGMs (PGM 1-4).
- i** Програмирайте атрибутите на PGM изходите в секции [501] - [514]. Програмирайте разпределенията на PGM изходите в секции [551] - [564].

Фабр.	Фабр.
19 <input type="text"/> PGM 1	10 <input type="text"/> PGM 2

**[010] Програмиране на изходите PGM3 до PGM10 (на главния панел/ PC5208)**

- i** Програмирайте атрибутите на PGM изходите в секции [501] - [514]. Програмирайте разпределенията на PGM изходите в секции [551] - [564].

Фабр.	Фабр.
01 <input type="text"/> PGM 3 (Главен панел/ PC5208)*	01 <input type="text"/> PGM 7 (PC5208)
01 <input type="text"/> PGM 4 (Главен панел/ PC5208)*	01 <input type="text"/> PGM 8 (PC5208)
01 <input type="text"/> PGM 5 (PC5208)	01 <input type="text"/> PGM 9 (PC5208)
01 <input type="text"/> PGM 6 (PC5208)	01 <input type="text"/> PGM 10 (PC5208)

Тези две секции ви позволяват да програмирате едновременно PGM3 и PGM4 и първите два PGM изхода на PC5208. Ако използвате изходите и на главния панел, и на PC5208, то PGM3 ще работи по същия начин като първия изход на PC5208, а PGM4 ще работи по същия начин като втория изход на PC5208.

**[011] Програмиране на изходите PGM11 до PGM14 (PC5204)**

- i** Програмирайте атрибутите на PGM изходите в секции [501] - [514]. Програмирайте разпределенията на PGM изходите в секции [551] - [564].

Фабр.	Фабр.
01 <input type="text"/> PGM 11	01 <input type="text"/> PGM 13
01 <input type="text"/> PGM 12	01 <input type="text"/> PGM 14

**Други системни опции**

**[012] Опции за блокиране на клавиатурата**

- i** Ако блокирането на клавиатурата е активно, то панелът не може да бъде дезактивиран с контактен ключ.

Фабр.

000  Брой на невалидните кодове преди блокиране (001 - 255 кода)

000  Продължителност на блокирането (001 - 255 минути)

**[013] Първи системен код**

Опция	Фабр.	ON	OFF
1	<input type="checkbox"/>	Линии с нормално затворени контакти	<input checked="" type="checkbox"/> Линии с крайни резистори
2	<input checked="" type="checkbox"/>	Линии с двойни крайни резистори	<input checked="" type="checkbox"/> Линии с единични крайни резистори
3	<input checked="" type="checkbox"/>	Панелът показва всички проблеми, когато е активиран	<input type="checkbox"/> Панелът показва само пожарните проблеми, когато е активиран
4	<input type="checkbox"/>	Тампери/Повреди не се показват като отворени	<input checked="" type="checkbox"/> Тампери/Повреди се показват като отворени
5	<input checked="" type="checkbox"/>	График за автоматично активиране в [*][6] и инсталатори	<input type="checkbox"/> График за авт. активиране само в програмиране от инсталатора
6	<input checked="" type="checkbox"/>	Разрешен звук при грешно излизане	<input type="checkbox"/> Забранен е звук при грешно излизане
7	<input checked="" type="checkbox"/>	Буферът за събития повтаря изключването от нестабилни данни	<input type="checkbox"/> Буферът за събития записва след изключване от нестабилни данни
8	<input type="checkbox"/>	Разрешен е временен троен пожарен сигнал	<input checked="" type="checkbox"/> Стандартен прекъсващ пожарен сигнал

**[014] Втори системен код**

Опция	Фабр.	ON	OFF
1	<input type="checkbox"/>	Разрешено е кратко свирване на сирената при активиране/деактивиране	<input checked="" type="checkbox"/> Забранено е краткото свирване на сирената при активиране/деактивиране
2	<input type="checkbox"/>	Кратко свирване на сирената при автоматично активиране	<input checked="" type="checkbox"/> Няма свирване на сирената при автоматично активиране
3	<input type="checkbox"/>	Кратко свирване на сирената при времето за излизане	<input checked="" type="checkbox"/> Няма свирване на сирената при времето за излизане
4	<input type="checkbox"/>	Кратко свирване на сирената при времето за влизане	<input checked="" type="checkbox"/> Няма свирване на сирената при времето за влизане
5	<input type="checkbox"/>	Кратко свирване на сирената при проблем	<input checked="" type="checkbox"/> Няма свирване на сирената при проблем
6	<input checked="" type="checkbox"/>	Озвучено излизане с настойчивост	<input type="checkbox"/> Беззвучно време за излизане
7	<input type="checkbox"/>	Разрешено е прекратяването на времето за излизане	<input checked="" type="checkbox"/> Забранено е прекратяването на времето за излизане
8	<input type="checkbox"/>	Домашната пожарна сирена е с непрекъсващ звук	<input checked="" type="checkbox"/> Домашната пожарна сирена е с прекъсващ звук

**[015] Трети системен код**

Опция	Фабр.	ON	OFF
1	<input checked="" type="checkbox"/>	Бутонът за пожар е разрешен	<input type="checkbox"/> Бутонът за пожар е забранен
2	<input type="checkbox"/>	Паник бутонът е озвучен (Сирена/Бипкане)	<input checked="" type="checkbox"/> Паник бутонът е беззвучен
3	<input type="checkbox"/>	Разрешено е бързо излизане	<input checked="" type="checkbox"/> Бързо излизане е забранено
4	<input checked="" type="checkbox"/>	Разрешено е бързо активиране (не се изисква код)	<input type="checkbox"/> Бързото активиране е забранено (изисква се код)
5	<input checked="" type="checkbox"/>	Изисква се код за прескачане на зони	<input checked="" type="checkbox"/> Не се изисква код за прескачане на зони
6	<input type="checkbox"/>	Главният код НЕ МОЖЕ да бъде променян	<input checked="" type="checkbox"/> Главният код може да бъде променян
7	<input checked="" type="checkbox"/>	TLM (наблюдение на телефонните линии) е разрешено	<input type="checkbox"/> TLM (наблюдение на телефонните линии) е забранено
8	<input type="checkbox"/>	TLM със звук (сирена) при активиран панел	<input checked="" type="checkbox"/> TLM проблем с бипкане при активиран панел

 Програмните опции, индикирани със СИВО са изисквани за системите със стандарти EN50131-1 и TS50131-3.

**[016] Четвърти системен код**

Опция	Фабр.	ON	OFF
1	<input checked="" type="checkbox"/>	Проблемите с мрежовото захранване се показват	<input type="checkbox"/> Проблемите с мрежовото захранване НЕ се показват
2	<input type="checkbox"/>	Индикаторът <i>Trouble</i> мига, ако липсва мрежово захранване	<input checked="" type="checkbox"/> Индикаторът <i>Trouble</i> НЕ следва състоянието на мрежовото захранване
3	<input type="checkbox"/>	Изгасване на клавиатурата, когато не се използва	<input checked="" type="checkbox"/> Клавиатурата е винаги активна
4	<input checked="" type="checkbox"/>	Изисква се код за активиране на клавиатурата	<input checked="" type="checkbox"/> Не се изисква се код за активиране на клавиатурата
5	<input checked="" type="checkbox"/>	Осветявянето на клавиатурата е разрешено	<input type="checkbox"/> Осветявянето на клавиатурата е забранено
6	<input type="checkbox"/>	Разрешен е икономичен режим	<input checked="" type="checkbox"/> Икономичният режим е забранен
7	<input type="checkbox"/>	Показване на прескочените зони при активиран панел	<input checked="" type="checkbox"/> Прескочените зони не се показват при активиран панел
8	<input type="checkbox"/>	Тамперите на клавиатурата са разрешени	<input checked="" type="checkbox"/> Тамперите на клавиатурата са забранени

**[017] Пети системен код**

Опция	Фабр.	ON	OFF
1	<input checked="" type="checkbox"/>	Безжичните ключове НЕ използват кодове за достъп	<input type="checkbox"/> Безжичните ключове използват кодове за достъп
2	<input type="checkbox"/>	ВЧ смущения (заглушаване) се записват след 5 минути	<input checked="" type="checkbox"/> ВЧ смущения (заглушаване) се записват след 30 секунди
3	<input type="checkbox"/>	Бипкане при проблем с ВЧ смущения (заглушаване)	<input checked="" type="checkbox"/> Без бипкане при проблем с ВЧ смущения (заглушаване)
4	<input type="checkbox"/>	Double Hit разрешен	<input checked="" type="checkbox"/> Double Hit забранен
5	<input type="checkbox"/>	Късно за затваряне разрешено	<input checked="" type="checkbox"/> Късно за затваряне забранено
6	<input type="checkbox"/>	Лятно часово време разрешено	<input checked="" type="checkbox"/> Лятно часово време забранено
7	<input type="checkbox"/>	За бъдеща употреба	<input type="checkbox"/>
8	<input type="checkbox"/>	Кратък звук на сирената само при активиране с излизане/дезактивиране с ключ	<input checked="" type="checkbox"/> Кратък звук на сирената при всяко активиране/дезактивиране

**[018] Шести системен код**

Опция	Фабр.	ON	OFF
1	<input type="checkbox"/>	Разрешено изключение за предаване на тест	<input checked="" type="checkbox"/> Забранено изключение за предаване на тест
2	<input type="checkbox"/>	За бъдеща употреба	<input checked="" type="checkbox"/>
3	<input type="checkbox"/>	За бъдеща употреба	<input checked="" type="checkbox"/>
4	<input type="checkbox"/>	За бъдеща употреба	<input checked="" type="checkbox"/>
5	<input type="checkbox"/>	Разрешено бипкането на клавиатурата да повтаря сирената	<input checked="" type="checkbox"/> Забранено бипкането на клавиатурата да повтаря сирената
6	<input type="checkbox"/>	Разрешено кръстосването на зони	<input checked="" type="checkbox"/> Разрешен полицейски код
7	<input type="checkbox"/>	Разрешено рестартирането на времето за излизане	<input checked="" type="checkbox"/> Забранено рестартирането на времето за излизане
8	<input type="checkbox"/>	Разрешено бипкане при липса на мрежово захранване	<input checked="" type="checkbox"/> Забранено бипкане при липса на мрежово захранване

**[019] Седми системен код**

Опция	Фабр.	ON	OFF
1	<input type="checkbox"/>	Звуково известяване на повреда на безжична зона при активиран панел	<input checked="" type="checkbox"/> При повреда на безжична зона сирената не звучи
2	<input type="checkbox"/>	Проблемите се запомнят	<input checked="" type="checkbox"/> Проблемите следват възстановяванията
3	<input type="checkbox"/>	Първата зона в аларма е разрешена	<input checked="" type="checkbox"/> Първата зона в аларма е забранена
4	<input type="checkbox"/>	За бъдеща употреба	<input checked="" type="checkbox"/>
5	<input type="checkbox"/>	При повреда в Keybus звучи сирената	<input checked="" type="checkbox"/> Сирената не звучи при повреда в Keybus
6	<input type="checkbox"/>	Зелена индикация на захранването на LED клавиатура	<input checked="" type="checkbox"/> Индикация Ready
7	<input type="checkbox"/>	[*][6] е достъпно за всички потребители	<input checked="" type="checkbox"/> [*][6] е достъпно само за главния (мастер) код
8	<input type="checkbox"/>	За бъдеща употреба	<input checked="" type="checkbox"/>

**Назначаване на клавиатурни зони**

**[020] Назначаване на клавиатурни зони**

 Към една зона може да бъде назначена само една клавиатура.

**Фабрично**

00	<input type="checkbox"/>	Клавиатурна зона (слот 1)
00	<input type="checkbox"/>	Клавиатурна зона (слот 2)
00	<input type="checkbox"/>	Клавиатурна зона (слот 3)
00	<input type="checkbox"/>	Клавиатурна зона (слот 4)
00	<input type="checkbox"/>	Клавиатурна зона (слот 5)
00	<input type="checkbox"/>	Клавиатурна зона (слот 6)
00	<input type="checkbox"/>	Клавиатурна зона (слот 7)
00	<input type="checkbox"/>	Клавиатурна зона (слот 8)

**[021] Осми системен код**

Опция	Фабр.	ON	OFF
1	<input type="checkbox"/>	Въвеждането на код се блокира през времето за влизане	<input checked="" type="checkbox"/> Въвеждането на код не се блокира през времето за влизане
2	<input type="checkbox"/>	EN процедура за влизане	<input checked="" type="checkbox"/> Стандартна процедура за влизане
3	<input type="checkbox"/>	За бъдеща употреба	<input checked="" type="checkbox"/>
4	<input type="checkbox"/>	За бъдеща употреба	<input checked="" type="checkbox"/>
5	<input type="checkbox"/>	За бъдеща употреба	<input checked="" type="checkbox"/>
6	<input type="checkbox"/>	Деактивиране с контактен ключ само по времето на влизане	<input checked="" type="checkbox"/> Деактивиране с контактен ключ по всяко време
7	<input checked="" type="checkbox"/>	Достъпът на инсталатори следва DLS прозореца	<input checked="" type="checkbox"/> Инсталаторите винаги имат достъп
8	<input type="checkbox"/>	Забрана на активиране за всички проблеми	<input checked="" type="checkbox"/> Проблемите НЕ забраняват активирането

**i** Програмните опции, индикирани със **СИВО** са изисквани за системите със стандарти **EN50131-1** и **TS50131-3**.

**[022] Девети системен код**

Опция	Фабр.	ON	OFF
1	<input checked="" type="checkbox"/>	Изисква се код за достъп за [*][1], [*][2], [*][3]	<input checked="" type="checkbox"/> Не се изисква код за достъп за [*][1], [*][2], [*][3]
2	<input type="checkbox"/>	Гасене на клавиатурата при активиран панел	<input checked="" type="checkbox"/> Клавиатурата не се гаси при активиран панел
3	<input type="checkbox"/>	За бъдеща употреба	<input checked="" type="checkbox"/>
4	<input type="checkbox"/>	Само главният (мастер) код прескача зоните за нападение	<input checked="" type="checkbox"/> Всеки код прескача зоните за нападение
5	<input type="checkbox"/>	Разрешено е ограничение на времето за PGM 05, 06, 17, 18	<input checked="" type="checkbox"/> Забранено е ограничение на времето за PGM 05, 06, 17, 18
6	<input type="checkbox"/>	ВЧ неизпълнение разрешено	<input checked="" type="checkbox"/> ВЧ неизпълнение забранено
7	<input checked="" type="checkbox"/>	Отворени зони отменят активирането	<input checked="" type="checkbox"/> Забранено е отворени зони да отменят активирането
8	<input type="checkbox"/>	Озвучено време за излизане при активиране с оставане	<input checked="" type="checkbox"/> Време за излизане при активиране с оставане без звук

**[023] Десети системен код**

Опция	Фабр.	ON	OFF
1	<input type="checkbox"/>	При натискане на пожарни бутони бипка само клавиатурата	<input checked="" type="checkbox"/> При натискане на пожарни бутони бипка клавиатурата и свири сирената
2	<input type="checkbox"/>	200 Vaud идентификатор за Отваряне/Затваряне включен (ON)	<input checked="" type="checkbox"/> 200 Vaud идентификатор за Отваряне/Затваряне изключен (OFF)
3	<input type="checkbox"/>	Предаване на тест само при активиран панел	<input checked="" type="checkbox"/> Предаване на тест при активиран/деактивиран панел
4	<input type="checkbox"/>	Предаване на тест в часове	<input checked="" type="checkbox"/> Предаване на тест в дни
5	<input type="checkbox"/>	Забранено е превключването от ИЗЛИЗАНЕ на ОСТАВАНЕ	<input checked="" type="checkbox"/> Разрешено е превключването от ИЗЛИЗАНЕ на ОСТАВАНЕ
6	<input type="checkbox"/>	Двупосочната звукова връзка <b>НЯМА</b> да прекъсне за ново събитие	<input checked="" type="checkbox"/> Двупосочната звукова връзка ще прекъсне за ново събитие
7	<input type="checkbox"/>	Няма бипкане за проблеми*	<input checked="" type="checkbox"/> Бипканията за проблеми звучат на всеки 10 секунди
8	<input type="checkbox"/>	За бъдеща употреба	<input checked="" type="checkbox"/>

**[030] Реакция на веригите на зоните (Зони 1-8)**

1	<input type="checkbox"/>	Веригата на зона 1 е с бърза реакция	<input checked="" type="checkbox"/> Веригата на зона 1 е с нормална реакция
2	<input type="checkbox"/>	Веригата на зона 2 е с бърза реакция	<input checked="" type="checkbox"/> Веригата на зона 2 е с нормална реакция
3	<input type="checkbox"/>	Веригата на зона 3 е с бърза реакция	<input checked="" type="checkbox"/> Веригата на зона 3 е с нормална реакция
4	<input type="checkbox"/>	Веригата на зона 4 е с бърза реакция	<input checked="" type="checkbox"/> Веригата на зона 4 е с нормална реакция
5	<input type="checkbox"/>	Веригата на зона 5 е с бърза реакция	<input checked="" type="checkbox"/> Веригата на зона 5 е с нормална реакция
6	<input type="checkbox"/>	Веригата на зона 6 е с бърза реакция	<input checked="" type="checkbox"/> Веригата на зона 6 е с нормална реакция
7	<input type="checkbox"/>	Веригата на зона 7 е с бърза реакция	<input checked="" type="checkbox"/> Веригата на зона 7 е с нормална реакция
8	<input type="checkbox"/>	Веригата на зона 8 е с бърза реакция	<input checked="" type="checkbox"/> Веригата на зона 8 е с нормална реакция

**[101]-[164] Атрибути на зоните**

Атрибути на зоните по подразбиране (Y = Опцията е включена (ON); N = Опцията е изключена (OFF))

Атрибут:	1 2 3 4 5 6 7 8								
	Звукова Беззвучна	Постоянна Пулсираща	Звънче Няма	Прескачане Не	Принудително Не	Нестабилност Не	Зак. предаване Не	Безжична зн. Не	
Тип на зоната:									
00 Нулева зона	N	N	N	N	N	N	N	N	
01 Закъснителна 1	Y	Y	Y	Y	N	Y	N	N	
02 Закъснителна 2	Y	Y	Y	Y	N	Y	N	N	
03 Моментална	Y	Y	Y	Y	N	Y	N	N	
04 Вътрешна	Y	Y	N	Y	N	Y	N	N	
05 Вътрешна Оставане/Излизане	Y	Y	N	Y	Y	Y	N	N	
06 Закъснит. Оставане/Излизане	Y	Y	N	Y	Y	Y	N	N	
07 Зак. 24-ч. Пожарна (жична)	Y	N	N	N	N	N	N	N	
08 Станд. 24-ч. Пожарна (жична)	Y	N	N	N	N	N	N	N	
09 24-ч. Наблюдение	N	Y	N	N	Y	N	N	N	
10 24-ч. Наблюдение и зумер	N	Y	N	Y	N	N	N	N	
11 24-ч. Охранителна	Y	Y	N	Y	N	N	N	N	
12 24-ч. за нападение	N	Y	N	N	N	N	N	N	
13 24-ч. за газ	Y	N	N	N	N	N	N	N	
14 24-ч. за отопление	Y	N	N	N	N	N	N	N	
15 24-ч. Медицинска	Y	Y	N	N	N	N	N	N	
16 24-ч. Паник	Y	Y	N	N	N	N	N	N	
17 24-ч. Опасност	Y	Y	N	N	N	N	N	N	
18 24-ч. Спринклер	Y	Y	N	N	N	N	N	N	
19 24-ч. за вода	Y	Y	N	N	N	N	N	N	
20 24-ч. Фризер	Y	Y	N	N	N	N	N	N	
21 24-ч. Запомнящ тампер	Y	Y	N	N	N	N	N	N	
22 Ключ с моментен контакт	N	N	N	N	N	N	N	N	
23 Ключ с постоянен контакт	N	N	N	N	Y	N	N	N	
25 Вътрешна закъснителна	Y	Y	N	Y	N	Y	N	N	
26 24-ч. не-алармена	N	N	N	N	Y	N	N	N	
29 Пожарна с авт. проверка	Y	N	N	N	N	N	N	N	
30 Пожарно наблюдение	N	N	N	N	N	N	N	N	
31 Дневна зона	Y	Y	N	Y	Y	Y	Y	N	
32 Моментална Оставане/Излизане	Y	Y	N	Y	N	N	N	N	
35 24-ч. сирена/зумер	Y	Y	N	Y	N	Y	N	N	
36 24-ч. незапомнящ тампер	N	Y	N	N	N	Y	N	N	
37 Нощна зона	Y	Y	N	Y	Y	Y	N	N	
87 Зак. 24-ч. Пожарна (безжична)	Y	N	N	N	N	N	N	Y	
88 Станд. 24-ч. Пожарна (безжична)	Y	N	N	N	N	N	N	Y	
Атрибут:	9 10 11 12 13 14 15 16								
ON OFF	Кръст. зони Не	Атрибутите на зони 10-13 са за бъдеща употреба				Норм. затворени Непрекъснати	Ед. кр. резистор Непрекъснати	Дв. кр. резистор Непрекъснати	
Тип на зоната:									
00 Нулева зона	N	N	N	N	N	N	N	N	
01 Закъснителна 1	N	N	N	N	N	N	N	N	
02 Закъснителна 2	N	N	N	N	N	N	N	N	
03 Моментална	N	N	N	N	N	N	N	N	
04 Вътрешна	N	N	N	N	N	N	N	N	
05 Вътрешна Оставане/Излизане	N	N	N	N	N	N	N	N	
06 Закъснит. Оставане/Излизане	N	N	N	N	N	N	N	N	
07 Зак. 24-ч. Пожарна (жична)	N	N	N	N	N	N	N	N	
08 Станд. 24-ч. Пожарна (жична)	N	N	N	N	N	N	N	N	
09 24-ч. Наблюдение	N	N	N	N	N	N	N	N	
10 24-ч. Наблюдение и зумер	N	N	N	N	N	N	N	N	
11 24-ч. Охранителна	N	N	N	N	N	N	N	N	
12 24-ч. за нападение	N	N	N	N	N	N	N	N	
13 24-ч. за газ	N	N	N	N	N	N	N	N	
14 24-ч. за отопление	N	N	N	N	N	N	N	N	
15 24-ч. Медицинска	N	N	N	N	N	N	N	N	
16 24-ч. Паник	N	N	N	N	N	N	N	N	
17 24-ч. Опасност	N	N	N	N	N	N	N	N	
18 24-ч. Спринклер	N	N	N	N	N	N	N	N	
19 24-ч. за вода	N	N	N	N	N	N	N	N	

20	24-ч. фризер	N	N	N	N	N	N	N	N	N
21	24-ч. запомнящ тампер	N	N	N	N	N	N	N	N	N
22	Ключ с моментен контакт	N	N	N	N	N	N	N	N	N
23	Ключ с постоянен контакт	N	N	N	N	N	N	N	N	N
25	Вътрешна закъснителна	N	N	N	N	N	N	N	N	N
26	24-ч. не-алармена	N	N	N	N	N	N	N	N	N
29	Пожарна с авто-проверка	N	N	N	N	N	N	N	N	N
30	Пожарно наблюдение	N	N	N	N	N	N	N	N	N
31	Дневна зона	N	N	N	N	N	N	N	N	N
32	Моментална с оставане/излизане	N	N	N	N	N	N	N	N	N
35	24-ч. Сирена/зумер	N	N	N	N	N	N	N	N	N
36	24-ч. незапомнящ тампер	N	N	N	N	N	N	N	N	N
37	Нощна зона	N	N	N	N	N	N	N	N	N
87	Закъснит. 24-ч. пожарна (безжична)	N	N	N	N	N	N	N	N	N
88	Стандатна 24-ч. пожарна (безжична)	N	N	N	N	N	N	N	N	N

Секция	Зона #	Тип на зоната**	Звукова/ беззвучна	Пост./ Прекъсващ звук	Звънче Не	Прекъс. Не	Принудително* Не	Swing Не	Закъснение за предаване Не	Безжична Не	Cross Zn. Не
			1	2	3	4	5	6	7	8	9
[101]	01	( )	<input type="checkbox"/>	<input type="checkbox"/>	<input type="checkbox"/>	<input type="checkbox"/>	<input type="checkbox"/>	<input type="checkbox"/>	<input type="checkbox"/>	<input type="checkbox"/>	<input type="checkbox"/>
[102]	02	( )	<input type="checkbox"/>	<input type="checkbox"/>	<input type="checkbox"/>	<input type="checkbox"/>	<input type="checkbox"/>	<input type="checkbox"/>	<input type="checkbox"/>	<input type="checkbox"/>	<input type="checkbox"/>
[103]	03	( )	<input type="checkbox"/>	<input type="checkbox"/>	<input type="checkbox"/>	<input type="checkbox"/>	<input type="checkbox"/>	<input type="checkbox"/>	<input type="checkbox"/>	<input type="checkbox"/>	<input type="checkbox"/>
[104]	04	( )	<input type="checkbox"/>	<input type="checkbox"/>	<input type="checkbox"/>	<input type="checkbox"/>	<input type="checkbox"/>	<input type="checkbox"/>	<input type="checkbox"/>	<input type="checkbox"/>	<input type="checkbox"/>
[105]	05	( )	<input type="checkbox"/>	<input type="checkbox"/>	<input type="checkbox"/>	<input type="checkbox"/>	<input type="checkbox"/>	<input type="checkbox"/>	<input type="checkbox"/>	<input type="checkbox"/>	<input type="checkbox"/>
[106]	06	( )	<input type="checkbox"/>	<input type="checkbox"/>	<input type="checkbox"/>	<input type="checkbox"/>	<input type="checkbox"/>	<input type="checkbox"/>	<input type="checkbox"/>	<input type="checkbox"/>	<input type="checkbox"/>
[107]	07	( )	<input type="checkbox"/>	<input type="checkbox"/>	<input type="checkbox"/>	<input type="checkbox"/>	<input type="checkbox"/>	<input type="checkbox"/>	<input type="checkbox"/>	<input type="checkbox"/>	<input type="checkbox"/>
[108]	08	( )	<input type="checkbox"/>	<input type="checkbox"/>	<input type="checkbox"/>	<input type="checkbox"/>	<input type="checkbox"/>	<input type="checkbox"/>	<input type="checkbox"/>	<input type="checkbox"/>	<input type="checkbox"/>
[109]	09	( )	<input type="checkbox"/>	<input type="checkbox"/>	<input type="checkbox"/>	<input type="checkbox"/>	<input type="checkbox"/>	<input type="checkbox"/>	<input type="checkbox"/>	<input type="checkbox"/>	<input type="checkbox"/>
[110]	10	( )	<input type="checkbox"/>	<input type="checkbox"/>	<input type="checkbox"/>	<input type="checkbox"/>	<input type="checkbox"/>	<input type="checkbox"/>	<input type="checkbox"/>	<input type="checkbox"/>	<input type="checkbox"/>
[111]	11	( )	<input type="checkbox"/>	<input type="checkbox"/>	<input type="checkbox"/>	<input type="checkbox"/>	<input type="checkbox"/>	<input type="checkbox"/>	<input type="checkbox"/>	<input type="checkbox"/>	<input type="checkbox"/>
[112]	12	( )	<input type="checkbox"/>	<input type="checkbox"/>	<input type="checkbox"/>	<input type="checkbox"/>	<input type="checkbox"/>	<input type="checkbox"/>	<input type="checkbox"/>	<input type="checkbox"/>	<input type="checkbox"/>
[113]	13	( )	<input type="checkbox"/>	<input type="checkbox"/>	<input type="checkbox"/>	<input type="checkbox"/>	<input type="checkbox"/>	<input type="checkbox"/>	<input type="checkbox"/>	<input type="checkbox"/>	<input type="checkbox"/>
[114]	14	( )	<input type="checkbox"/>	<input type="checkbox"/>	<input type="checkbox"/>	<input type="checkbox"/>	<input type="checkbox"/>	<input type="checkbox"/>	<input type="checkbox"/>	<input type="checkbox"/>	<input type="checkbox"/>
[115]	15	( )	<input type="checkbox"/>	<input type="checkbox"/>	<input type="checkbox"/>	<input type="checkbox"/>	<input type="checkbox"/>	<input type="checkbox"/>	<input type="checkbox"/>	<input type="checkbox"/>	<input type="checkbox"/>
[116]	16	( )	<input type="checkbox"/>	<input type="checkbox"/>	<input type="checkbox"/>	<input type="checkbox"/>	<input type="checkbox"/>	<input type="checkbox"/>	<input type="checkbox"/>	<input type="checkbox"/>	<input type="checkbox"/>
[117]	17	( )	<input type="checkbox"/>	<input type="checkbox"/>	<input type="checkbox"/>	<input type="checkbox"/>	<input type="checkbox"/>	<input type="checkbox"/>	<input type="checkbox"/>	<input type="checkbox"/>	<input type="checkbox"/>
[118]	18	( )	<input type="checkbox"/>	<input type="checkbox"/>	<input type="checkbox"/>	<input type="checkbox"/>	<input type="checkbox"/>	<input type="checkbox"/>	<input type="checkbox"/>	<input type="checkbox"/>	<input type="checkbox"/>
[119]	19	( )	<input type="checkbox"/>	<input type="checkbox"/>	<input type="checkbox"/>	<input type="checkbox"/>	<input type="checkbox"/>	<input type="checkbox"/>	<input type="checkbox"/>	<input type="checkbox"/>	<input type="checkbox"/>
[120]	20	( )	<input type="checkbox"/>	<input type="checkbox"/>	<input type="checkbox"/>	<input type="checkbox"/>	<input type="checkbox"/>	<input type="checkbox"/>	<input type="checkbox"/>	<input type="checkbox"/>	<input type="checkbox"/>
[121]	21	( )	<input type="checkbox"/>	<input type="checkbox"/>	<input type="checkbox"/>	<input type="checkbox"/>	<input type="checkbox"/>	<input type="checkbox"/>	<input type="checkbox"/>	<input type="checkbox"/>	<input type="checkbox"/>
[122]	22	( )	<input type="checkbox"/>	<input type="checkbox"/>	<input type="checkbox"/>	<input type="checkbox"/>	<input type="checkbox"/>	<input type="checkbox"/>	<input type="checkbox"/>	<input type="checkbox"/>	<input type="checkbox"/>
[123]	23	( )	<input type="checkbox"/>	<input type="checkbox"/>	<input type="checkbox"/>	<input type="checkbox"/>	<input type="checkbox"/>	<input type="checkbox"/>	<input type="checkbox"/>	<input type="checkbox"/>	<input type="checkbox"/>
[124]	24	( )	<input type="checkbox"/>	<input type="checkbox"/>	<input type="checkbox"/>	<input type="checkbox"/>	<input type="checkbox"/>	<input type="checkbox"/>	<input type="checkbox"/>	<input type="checkbox"/>	<input type="checkbox"/>
[125]	25	( )	<input type="checkbox"/>	<input type="checkbox"/>	<input type="checkbox"/>	<input type="checkbox"/>	<input type="checkbox"/>	<input type="checkbox"/>	<input type="checkbox"/>	<input type="checkbox"/>	<input type="checkbox"/>
[126]	26	( )	<input type="checkbox"/>	<input type="checkbox"/>	<input type="checkbox"/>	<input type="checkbox"/>	<input type="checkbox"/>	<input type="checkbox"/>	<input type="checkbox"/>	<input type="checkbox"/>	<input type="checkbox"/>
[127]	27	( )	<input type="checkbox"/>	<input type="checkbox"/>	<input type="checkbox"/>	<input type="checkbox"/>	<input type="checkbox"/>	<input type="checkbox"/>	<input type="checkbox"/>	<input type="checkbox"/>	<input type="checkbox"/>
[128]	28	( )	<input type="checkbox"/>	<input type="checkbox"/>	<input type="checkbox"/>	<input type="checkbox"/>	<input type="checkbox"/>	<input type="checkbox"/>	<input type="checkbox"/>	<input type="checkbox"/>	<input type="checkbox"/>
[129]	29	( )	<input type="checkbox"/>	<input type="checkbox"/>	<input type="checkbox"/>	<input type="checkbox"/>	<input type="checkbox"/>	<input type="checkbox"/>	<input type="checkbox"/>	<input type="checkbox"/>	<input type="checkbox"/>
[130]	30	( )	<input type="checkbox"/>	<input type="checkbox"/>	<input type="checkbox"/>	<input type="checkbox"/>	<input type="checkbox"/>	<input type="checkbox"/>	<input type="checkbox"/>	<input type="checkbox"/>	<input type="checkbox"/>
[131]	31	( )	<input type="checkbox"/>	<input type="checkbox"/>	<input type="checkbox"/>	<input type="checkbox"/>	<input type="checkbox"/>	<input type="checkbox"/>	<input type="checkbox"/>	<input type="checkbox"/>	<input type="checkbox"/>
[132]	32	( )	<input type="checkbox"/>	<input type="checkbox"/>	<input type="checkbox"/>	<input type="checkbox"/>	<input type="checkbox"/>	<input type="checkbox"/>	<input type="checkbox"/>	<input type="checkbox"/>	<input type="checkbox"/>
[133]	33	( )	<input type="checkbox"/>	<input type="checkbox"/>	<input type="checkbox"/>	<input type="checkbox"/>	<input type="checkbox"/>	<input type="checkbox"/>	<input type="checkbox"/>	<input type="checkbox"/>	<input type="checkbox"/>
[134]	34	( )	<input type="checkbox"/>	<input type="checkbox"/>	<input type="checkbox"/>	<input type="checkbox"/>	<input type="checkbox"/>	<input type="checkbox"/>	<input type="checkbox"/>	<input type="checkbox"/>	<input type="checkbox"/>

Секция	Зона #	Тип на зоната**	Звукова/ беззвучна	Пост./ Прекъсващ звук	Звънче Не	Преск. Не	Принудително* Не	Swing Не	Закъснение за предаване Не	Безжична Не	Cross Zn. Не
			1	2	3	4	5	6	7	8	9
[135]	35	( )	<input type="checkbox"/>	<input type="checkbox"/>	<input type="checkbox"/>	<input type="checkbox"/>	<input type="checkbox"/>	<input type="checkbox"/>	<input type="checkbox"/>	<input type="checkbox"/>	<input type="checkbox"/>
[136]	36	( )	<input type="checkbox"/>	<input type="checkbox"/>	<input type="checkbox"/>	<input type="checkbox"/>	<input type="checkbox"/>	<input type="checkbox"/>	<input type="checkbox"/>	<input type="checkbox"/>	<input type="checkbox"/>
[137]	37	( )	<input type="checkbox"/>	<input type="checkbox"/>	<input type="checkbox"/>	<input type="checkbox"/>	<input type="checkbox"/>	<input type="checkbox"/>	<input type="checkbox"/>	<input type="checkbox"/>	<input type="checkbox"/>
[138]	38	( )	<input type="checkbox"/>	<input type="checkbox"/>	<input type="checkbox"/>	<input type="checkbox"/>	<input type="checkbox"/>	<input type="checkbox"/>	<input type="checkbox"/>	<input type="checkbox"/>	<input type="checkbox"/>
[139]	39	( )	<input type="checkbox"/>	<input type="checkbox"/>	<input type="checkbox"/>	<input type="checkbox"/>	<input type="checkbox"/>	<input type="checkbox"/>	<input type="checkbox"/>	<input type="checkbox"/>	<input type="checkbox"/>
[140]	40	( )	<input type="checkbox"/>	<input type="checkbox"/>	<input type="checkbox"/>	<input type="checkbox"/>	<input type="checkbox"/>	<input type="checkbox"/>	<input type="checkbox"/>	<input type="checkbox"/>	<input type="checkbox"/>
[141]	41	( )	<input type="checkbox"/>	<input type="checkbox"/>	<input type="checkbox"/>	<input type="checkbox"/>	<input type="checkbox"/>	<input type="checkbox"/>	<input type="checkbox"/>	<input type="checkbox"/>	<input type="checkbox"/>
[142]	42	( )	<input type="checkbox"/>	<input type="checkbox"/>	<input type="checkbox"/>	<input type="checkbox"/>	<input type="checkbox"/>	<input type="checkbox"/>	<input type="checkbox"/>	<input type="checkbox"/>	<input type="checkbox"/>
[143]	43	( )	<input type="checkbox"/>	<input type="checkbox"/>	<input type="checkbox"/>	<input type="checkbox"/>	<input type="checkbox"/>	<input type="checkbox"/>	<input type="checkbox"/>	<input type="checkbox"/>	<input type="checkbox"/>
[144]	44	( )	<input type="checkbox"/>	<input type="checkbox"/>	<input type="checkbox"/>	<input type="checkbox"/>	<input type="checkbox"/>	<input type="checkbox"/>	<input type="checkbox"/>	<input type="checkbox"/>	<input type="checkbox"/>
[145]	45	( )	<input type="checkbox"/>	<input type="checkbox"/>	<input type="checkbox"/>	<input type="checkbox"/>	<input type="checkbox"/>	<input type="checkbox"/>	<input type="checkbox"/>	<input type="checkbox"/>	<input type="checkbox"/>
[146]	46	( )	<input type="checkbox"/>	<input type="checkbox"/>	<input type="checkbox"/>	<input type="checkbox"/>	<input type="checkbox"/>	<input type="checkbox"/>	<input type="checkbox"/>	<input type="checkbox"/>	<input type="checkbox"/>
[147]	47	( )	<input type="checkbox"/>	<input type="checkbox"/>	<input type="checkbox"/>	<input type="checkbox"/>	<input type="checkbox"/>	<input type="checkbox"/>	<input type="checkbox"/>	<input type="checkbox"/>	<input type="checkbox"/>
[148]	48	( )	<input type="checkbox"/>	<input type="checkbox"/>	<input type="checkbox"/>	<input type="checkbox"/>	<input type="checkbox"/>	<input type="checkbox"/>	<input type="checkbox"/>	<input type="checkbox"/>	<input type="checkbox"/>
[149]	49	( )	<input type="checkbox"/>	<input type="checkbox"/>	<input type="checkbox"/>	<input type="checkbox"/>	<input type="checkbox"/>	<input type="checkbox"/>	<input type="checkbox"/>	<input type="checkbox"/>	<input type="checkbox"/>
[150]	50	( )	<input type="checkbox"/>	<input type="checkbox"/>	<input type="checkbox"/>	<input type="checkbox"/>	<input type="checkbox"/>	<input type="checkbox"/>	<input type="checkbox"/>	<input type="checkbox"/>	<input type="checkbox"/>
[151]	51	( )	<input type="checkbox"/>	<input type="checkbox"/>	<input type="checkbox"/>	<input type="checkbox"/>	<input type="checkbox"/>	<input type="checkbox"/>	<input type="checkbox"/>	<input type="checkbox"/>	<input type="checkbox"/>
[152]	52	( )	<input type="checkbox"/>	<input type="checkbox"/>	<input type="checkbox"/>	<input type="checkbox"/>	<input type="checkbox"/>	<input type="checkbox"/>	<input type="checkbox"/>	<input type="checkbox"/>	<input type="checkbox"/>
[153]	53	( )	<input type="checkbox"/>	<input type="checkbox"/>	<input type="checkbox"/>	<input type="checkbox"/>	<input type="checkbox"/>	<input type="checkbox"/>	<input type="checkbox"/>	<input type="checkbox"/>	<input type="checkbox"/>
[154]	54	( )	<input type="checkbox"/>	<input type="checkbox"/>	<input type="checkbox"/>	<input type="checkbox"/>	<input type="checkbox"/>	<input type="checkbox"/>	<input type="checkbox"/>	<input type="checkbox"/>	<input type="checkbox"/>
[155]	55	( )	<input type="checkbox"/>	<input type="checkbox"/>	<input type="checkbox"/>	<input type="checkbox"/>	<input type="checkbox"/>	<input type="checkbox"/>	<input type="checkbox"/>	<input type="checkbox"/>	<input type="checkbox"/>
[156]	56	( )	<input type="checkbox"/>	<input type="checkbox"/>	<input type="checkbox"/>	<input type="checkbox"/>	<input type="checkbox"/>	<input type="checkbox"/>	<input type="checkbox"/>	<input type="checkbox"/>	<input type="checkbox"/>
[157]	57	( )	<input type="checkbox"/>	<input type="checkbox"/>	<input type="checkbox"/>	<input type="checkbox"/>	<input type="checkbox"/>	<input type="checkbox"/>	<input type="checkbox"/>	<input type="checkbox"/>	<input type="checkbox"/>
[158]	58	( )	<input type="checkbox"/>	<input type="checkbox"/>	<input type="checkbox"/>	<input type="checkbox"/>	<input type="checkbox"/>	<input type="checkbox"/>	<input type="checkbox"/>	<input type="checkbox"/>	<input type="checkbox"/>
[159]	59	( )	<input type="checkbox"/>	<input type="checkbox"/>	<input type="checkbox"/>	<input type="checkbox"/>	<input type="checkbox"/>	<input type="checkbox"/>	<input type="checkbox"/>	<input type="checkbox"/>	<input type="checkbox"/>
[160]	60	( )	<input type="checkbox"/>	<input type="checkbox"/>	<input type="checkbox"/>	<input type="checkbox"/>	<input type="checkbox"/>	<input type="checkbox"/>	<input type="checkbox"/>	<input type="checkbox"/>	<input type="checkbox"/>
[161]	61	( )	<input type="checkbox"/>	<input type="checkbox"/>	<input type="checkbox"/>	<input type="checkbox"/>	<input type="checkbox"/>	<input type="checkbox"/>	<input type="checkbox"/>	<input type="checkbox"/>	<input type="checkbox"/>
[162]	62	( )	<input type="checkbox"/>	<input type="checkbox"/>	<input type="checkbox"/>	<input type="checkbox"/>	<input type="checkbox"/>	<input type="checkbox"/>	<input type="checkbox"/>	<input type="checkbox"/>	<input type="checkbox"/>
[163]	63	( )	<input type="checkbox"/>	<input type="checkbox"/>	<input type="checkbox"/>	<input type="checkbox"/>	<input type="checkbox"/>	<input type="checkbox"/>	<input type="checkbox"/>	<input type="checkbox"/>	<input type="checkbox"/>
[164]	64	( )	<input type="checkbox"/>	<input type="checkbox"/>	<input type="checkbox"/>	<input type="checkbox"/>	<input type="checkbox"/>	<input type="checkbox"/>	<input type="checkbox"/>	<input type="checkbox"/>	<input type="checkbox"/>

Секция	Зона #	Тип на зоната**	За бъдеща употреба	За бъдеща употреба	За бъдеща употреба	За бъдеща употреба	Нормално отворена верига	Единичен краен резистор	Двойни крайни резистори
			10	11	12	13	14	156	167
[101]	01	( )	<input type="checkbox"/>	<input type="checkbox"/>	<input type="checkbox"/>	<input type="checkbox"/>	<input type="checkbox"/>	<input type="checkbox"/>	<input type="checkbox"/>
[102]	02	( )	<input type="checkbox"/>	<input type="checkbox"/>	<input type="checkbox"/>	<input type="checkbox"/>	<input type="checkbox"/>	<input type="checkbox"/>	<input type="checkbox"/>
[103]	03	( )	<input type="checkbox"/>	<input type="checkbox"/>	<input type="checkbox"/>	<input type="checkbox"/>	<input type="checkbox"/>	<input type="checkbox"/>	<input type="checkbox"/>
[104]	04	( )	<input type="checkbox"/>	<input type="checkbox"/>	<input type="checkbox"/>	<input type="checkbox"/>	<input type="checkbox"/>	<input type="checkbox"/>	<input type="checkbox"/>
[105]	05	( )	<input type="checkbox"/>	<input type="checkbox"/>	<input type="checkbox"/>	<input type="checkbox"/>	<input type="checkbox"/>	<input type="checkbox"/>	<input type="checkbox"/>
[106]	06	( )	<input type="checkbox"/>	<input type="checkbox"/>	<input type="checkbox"/>	<input type="checkbox"/>	<input type="checkbox"/>	<input type="checkbox"/>	<input type="checkbox"/>
[107]	07	( )	<input type="checkbox"/>	<input type="checkbox"/>	<input type="checkbox"/>	<input type="checkbox"/>	<input type="checkbox"/>	<input type="checkbox"/>	<input type="checkbox"/>
[108]	08	( )	<input type="checkbox"/>	<input type="checkbox"/>	<input type="checkbox"/>	<input type="checkbox"/>	<input type="checkbox"/>	<input type="checkbox"/>	<input type="checkbox"/>

**i** Атрибути 10-16 се прилагат само към зони 1-8.

**Системни таймери**

**[165] Максимален брой на опити за избиране на всеки телефонен номер**

Фабрично 005  Валидни стойности за въвеждане са 001-005 опита

**[166] Изчакване за handshake сигнал след избиране на всеки телефонен номер**

Фабрично 040  Валидни стойности за въвеждане са 001-255 секунди



**[167] Изчакване за потвърждение за T-LINK комуникации**

Фабрично 020           Валидни стойности за въвеждане са 001-255 секунди

**[168] Сверяване на часовника напред (Лятно часово време)**

Фабрично 003	Месец	<input type="text"/> <input type="text"/> <input type="text"/> <input type="text"/>	Валидни стойности за въвеждане са 001-012
Фабрично 005	Месец	<input type="text"/> <input type="text"/> <input type="text"/> <input type="text"/>	Валидни стойности за въвеждане са 000-005
Фабрично 000	Ден	<input type="text"/> <input type="text"/> <input type="text"/> <input type="text"/>	Валидни стойности за въвеждане са 000-031
Фабрично 001	Час	<input type="text"/> <input type="text"/> <input type="text"/> <input type="text"/>	Валидни стойности за въвеждане са 000-023
Фабрично 001	Увеличение	<input type="text"/> <input type="text"/> <input type="text"/> <input type="text"/>	Валидни стойности за въвеждане са 001-002

**[169] Сверяване на часовника назад (Стандартно часово време)**

Фабрично 010	Месец	<input type="text"/> <input type="text"/> <input type="text"/> <input type="text"/>	Валидни стойности за въвеждане са 001-012
Фабрично 005	Месец	<input type="text"/> <input type="text"/> <input type="text"/> <input type="text"/>	Валидни стойности за въвеждане са 000-005
Фабрично 000	Ден	<input type="text"/> <input type="text"/> <input type="text"/> <input type="text"/>	Валидни стойности за въвеждане са 000-031
Фабрично 001	Час	<input type="text"/> <input type="text"/> <input type="text"/> <input type="text"/>	Валидни стойности за въвеждане са 000-023
Фабрично 001	Намаляване	<input type="text"/> <input type="text"/> <input type="text"/> <input type="text"/>	Валидни стойности за въвеждане са 001-002

**[170] Таймер за програмируемите (PGM) изходи**

Фабрично 005           Валидни стойности за въвеждане са 001-255 секунди

**[171] Таймер за програмируемите (PGM) изходи за тампер**

Фабрично 004           Валидни стойности за въвеждане са 000-255 минути

**[173] Таймер за закъснение на сирената**

Фабрично 000           Валидни стойности за въвеждане са 000-255 минути

 **Програмните опции, маркирани в СИВО, се изискват за системите, съответстващи на стандартите EN50131-1 и TS50131-3.**

**[175] Таймер за отлагане на автоматичното активиране**

Фабрично 000           Валидни стойности за въвеждане са 000-255 минути, 000 забранява автоматично активиране.

**[176] Таймер за кръстосани зони/полицейски код**

Фабрично 060           Валидни стойности за въвеждане са 001-255 секунди/минути

**График за автоматично активиране**

Въведете 4-цифрено число (ЧЧ:ММ) за всеки ден, в който системата ще се активира автоматично във всяко разпределение (Секция [181] за Разпределение 1 до секция [188] за Разпределение 8). Валидни стойности за въвеждане са 0000-2359. По подразбиране всички въвеждания се забраняват чрез (9999).

	Неделя	Понеделник	Вторник	Сряда	Четвъртък	Петък	Събота
[181]	<input type="text"/> <input type="text"/> <input type="text"/> <input type="text"/> :	<input type="text"/> <input type="text"/> <input type="text"/> <input type="text"/> :	<input type="text"/> <input type="text"/> <input type="text"/> <input type="text"/> :	<input type="text"/> <input type="text"/> <input type="text"/> <input type="text"/> :	<input type="text"/> <input type="text"/> <input type="text"/> <input type="text"/> :	<input type="text"/> <input type="text"/> <input type="text"/> <input type="text"/> :	<input type="text"/> <input type="text"/> <input type="text"/> <input type="text"/> :
[182]	<input type="text"/> <input type="text"/> <input type="text"/> <input type="text"/> :	<input type="text"/> <input type="text"/> <input type="text"/> <input type="text"/> :	<input type="text"/> <input type="text"/> <input type="text"/> <input type="text"/> :	<input type="text"/> <input type="text"/> <input type="text"/> <input type="text"/> :	<input type="text"/> <input type="text"/> <input type="text"/> <input type="text"/> :	<input type="text"/> <input type="text"/> <input type="text"/> <input type="text"/> :	<input type="text"/> <input type="text"/> <input type="text"/> <input type="text"/> :
[183]	<input type="text"/> <input type="text"/> <input type="text"/> <input type="text"/> :	<input type="text"/> <input type="text"/> <input type="text"/> <input type="text"/> :	<input type="text"/> <input type="text"/> <input type="text"/> <input type="text"/> :	<input type="text"/> <input type="text"/> <input type="text"/> <input type="text"/> :	<input type="text"/> <input type="text"/> <input type="text"/> <input type="text"/> :	<input type="text"/> <input type="text"/> <input type="text"/> <input type="text"/> :	<input type="text"/> <input type="text"/> <input type="text"/> <input type="text"/> :
[184]	<input type="text"/> <input type="text"/> <input type="text"/> <input type="text"/> :	<input type="text"/> <input type="text"/> <input type="text"/> <input type="text"/> :	<input type="text"/> <input type="text"/> <input type="text"/> <input type="text"/> :	<input type="text"/> <input type="text"/> <input type="text"/> <input type="text"/> :	<input type="text"/> <input type="text"/> <input type="text"/> <input type="text"/> :	<input type="text"/> <input type="text"/> <input type="text"/> <input type="text"/> :	<input type="text"/> <input type="text"/> <input type="text"/> <input type="text"/> :
[185]	<input type="text"/> <input type="text"/> <input type="text"/> <input type="text"/> :	<input type="text"/> <input type="text"/> <input type="text"/> <input type="text"/> :	<input type="text"/> <input type="text"/> <input type="text"/> <input type="text"/> :	<input type="text"/> <input type="text"/> <input type="text"/> <input type="text"/> :	<input type="text"/> <input type="text"/> <input type="text"/> <input type="text"/> :	<input type="text"/> <input type="text"/> <input type="text"/> <input type="text"/> :	<input type="text"/> <input type="text"/> <input type="text"/> <input type="text"/> :
[186]	<input type="text"/> <input type="text"/> <input type="text"/> <input type="text"/> :	<input type="text"/> <input type="text"/> <input type="text"/> <input type="text"/> :	<input type="text"/> <input type="text"/> <input type="text"/> <input type="text"/> :	<input type="text"/> <input type="text"/> <input type="text"/> <input type="text"/> :	<input type="text"/> <input type="text"/> <input type="text"/> <input type="text"/> :	<input type="text"/> <input type="text"/> <input type="text"/> <input type="text"/> :	<input type="text"/> <input type="text"/> <input type="text"/> <input type="text"/> :
[187]	<input type="text"/> <input type="text"/> <input type="text"/> <input type="text"/> :	<input type="text"/> <input type="text"/> <input type="text"/> <input type="text"/> :	<input type="text"/> <input type="text"/> <input type="text"/> <input type="text"/> :	<input type="text"/> <input type="text"/> <input type="text"/> <input type="text"/> :	<input type="text"/> <input type="text"/> <input type="text"/> <input type="text"/> :	<input type="text"/> <input type="text"/> <input type="text"/> <input type="text"/> :	<input type="text"/> <input type="text"/> <input type="text"/> <input type="text"/> :
[188]	<input type="text"/> <input type="text"/> <input type="text"/> <input type="text"/> :	<input type="text"/> <input type="text"/> <input type="text"/> <input type="text"/> :	<input type="text"/> <input type="text"/> <input type="text"/> <input type="text"/> :	<input type="text"/> <input type="text"/> <input type="text"/> <input type="text"/> :	<input type="text"/> <input type="text"/> <input type="text"/> <input type="text"/> :	<input type="text"/> <input type="text"/> <input type="text"/> <input type="text"/> :	<input type="text"/> <input type="text"/> <input type="text"/> <input type="text"/> :

**[190] Таймер за предупреждение при липса на активност**

Фабрично    Разпределение

001    Всички           Валидни стойности за въвеждане са 000-255 минути, 000 забранява предупреждението

**Таймери за активирание при липса на активност - По подразбиране е [000] за всички разпределения**

Секция Разпределение

[191]	1	□□□□	Валидни стойности за въвеждане са 000-255 минути, 000 за забрана
[192]	2	□□□□	Валидни стойности за въвеждане са 000-255 минути, 000 за забрана
[193]	3	□□□□	Валидни стойности за въвеждане са 000-255 минути, 000 за забрана
[194]	4	□□□□	Валидни стойности за въвеждане са 000-255 минути, 000 за забрана
[195]	5	□□□□	Валидни стойности за въвеждане са 000-255 минути, 000 за забрана
[196]	6	□□□□	Валидни стойности за въвеждане са 000-255 минути, 000 за забрана
[197]	7	□□□□	Валидни стойности за въвеждане са 000-255 минути, 000 за забрана
[198]	8	□□□□	Валидни стойности за въвеждане са 000-255 минути, 000 за забрана

**[199] Таймер за предварително предупреждение при автоматично активирание**

Фабрично 004 □□□□ Валидни стойности за въвеждане са 000-255 минути

**Програмиране на разпределения**

**[201] Маска за избор на разпределение**

Опция	Фабр.	ON (Вкл.)	OFF (Изкл.)
1	✓ <input type="checkbox"/>	Разпределение 1 е разрешено	<input type="checkbox"/> Не може да бъде забранено
2	<input type="checkbox"/>	Разпределение 2 е разрешено	✓ <input type="checkbox"/> Забранено
3	<input type="checkbox"/>	Разпределение 3 е разрешено	✓ <input type="checkbox"/> Забранено
4	<input type="checkbox"/>	Разпределение 4 е разрешено	✓ <input type="checkbox"/> Забранено
5	<input type="checkbox"/>	Разпределение 5 е разрешено	✓ <input type="checkbox"/> Забранено
6	<input type="checkbox"/>	Разпределение 6 е разрешено	✓ <input type="checkbox"/> Забранено
7	<input type="checkbox"/>	Разпределение 7 е разрешено	✓ <input type="checkbox"/> Забранено
8	<input type="checkbox"/>	Разпределение 8 е разрешено	✓ <input type="checkbox"/> Забранено

**i** По подразбиране е ON за зони 1-16 в разпределение 1 за PC1864/PC1832. По подразбиране е ON за зони 1-6 за PC1616.

Назначаване на зони в Разпр. 1		Назначаване на зони в Разпр. 2		Назначаване на зони в Разпр. 3		Назначаване на зони в Разпр. 4	
[202] 1-8	□□□□□□□□	[210] 1-8	□□□□□□□□	[218] 1-8	□□□□□□□□	[226] 1-8	□□□□□□□□
[203] 9-16	□□□□□□□□	[211] 9-16	□□□□□□□□	[219] 9-16	□□□□□□□□	[227] 9-16	□□□□□□□□
[204] 17-24	□□□□□□□□	[212] 17-24	□□□□□□□□	[220] 17-24	□□□□□□□□	[228] 17-24	□□□□□□□□
[205] 25-32	□□□□□□□□	[213] 25-32	□□□□□□□□	[221] 25-32	□□□□□□□□	[229] 25-32	□□□□□□□□
[206] 33-40	□□□□□□□□	[214] 33-40	□□□□□□□□	[222] 33-40	□□□□□□□□	[230] 33-40	□□□□□□□□
[207] 41-48	□□□□□□□□	[215] 41-48	□□□□□□□□	[223] 41-48	□□□□□□□□	[231] 41-48	□□□□□□□□
[208] 49-56	□□□□□□□□	[216] 49-56	□□□□□□□□	[224] 49-56	□□□□□□□□	[232] 49-56	□□□□□□□□
[209] 57-64	□□□□□□□□	[217] 57-64	□□□□□□□□	[225] 57-64	□□□□□□□□	[233] 57-64	□□□□□□□□
Назначаване на зони в Разпр. 5		Назначаване на зони в Разпр. 6		Назначаване на зони в Разпр. 7		Назначаване на зони в Разпр. 8	
[234] 1-8	□□□□□□□□	[242] 1-8	□□□□□□□□	[250] 1-8	□□□□□□□□	[258] 1-8	□□□□□□□□
[235] 9-16	□□□□□□□□	[243] 9-16	□□□□□□□□	[251] 9-16	□□□□□□□□	[259] 9-16	□□□□□□□□
[236] 17-24	□□□□□□□□	[244] 17-24	□□□□□□□□	[252] 17-24	□□□□□□□□	[260] 17-24	□□□□□□□□
[237] 25-32	□□□□□□□□	[245] 25-32	□□□□□□□□	[253] 25-32	□□□□□□□□	[261] 25-32	□□□□□□□□
[238] 33-40	□□□□□□□□	[246] 33-40	□□□□□□□□	[254] 33-40	□□□□□□□□	[262] 33-40	□□□□□□□□
[239] 41-48	□□□□□□□□	[247] 41-48	□□□□□□□□	[255] 41-48	□□□□□□□□	[263] 41-48	□□□□□□□□
[240] 49-56	□□□□□□□□	[248] 49-56	□□□□□□□□	[256] 49-56	□□□□□□□□	[264] 49-56	□□□□□□□□
[241] 57-64	□□□□□□□□	[249] 57-64	□□□□□□□□	[257] 57-64	□□□□□□□□	[265] 57-64	□□□□□□□□

**Комуникации**

[301] Първи телефонен номер (32 цифри)

\_\_\_\_\_

[302] Втори телефонен номер (32 цифри)

\_\_\_\_\_

[303] Трети телефонен номер (32 цифри)

\_\_\_\_\_

[304] Низ за отмяна на очакване на повикване (6 цифри) - Тази характеристика е активирана в секция 382, опция 4

\_\_\_\_\_ По подразбиране (фабрично програмирано) = DB70EF Програмирайте неизползваните цифри с hex F.

Когато използвате T-Link, програмирайте DCAA като телефонен номер.

**i** Всичките 6 цифри трябва да бъдат въведени, за да бъдат записани промените. Запълнете неизползваните места с "F".

**Обектни кодове**

Въведете 6-цифрен номер на обекта за отчетен номер на системата. SIA ще използва този отчетен код за всичките 8 разпределения. Само SIA поддържа 6-цифрени обектни кодове. Ако последните две цифри на този код са FF, панелът ще използва само първите 4 цифри.

**Секция [310] Отчетен код на системата По подразбиране [FFFFFF]** \_\_\_\_\_

Въведете 4-цифрен отчетен номер за всяко активно разпределение

[311] Отчетен номер на Разпределение 1 \_\_\_\_\_

[312] Отчетен номер на Разпределение 2 \_\_\_\_\_

[313] Отчетен номер на Разпределение 3 \_\_\_\_\_

[314] Отчетен номер на Разпределение 4 \_\_\_\_\_

[315] Отчетен номер на Разпределение 5 \_\_\_\_\_

[316] Отчетен номер на Разпределение 6 \_\_\_\_\_

[317] Отчетен номер на Разпределение 7 \_\_\_\_\_

[318] Отчетен номер на Разпределение 8 \_\_\_\_\_

**i** Всичките отчетни кодове са фабрично програмирани (по подразбиране) на FFFF.

**Кодове за съобщаване на събития**

[320]-[323] Кодове за съобщаване на аларми, зони 01 - 64

Всички кодове за съобщаване са фабрично програмирани на FF, ако не е маркирано друго.

**Секция**

[320]	Зона 01	Зона 02	Зона 03	Зона 04	Зона 05	Зона 06	Зона 07	Зона 08
	____	____	____	____	____	____	____	____
	Зона 09	Зона 10	Зона 11	Зона 12	Зона 13	Зона 14	Зона 15	Зона 16
	____	____	____	____	____	____	____	____
[321]	Зона 17	Зона 18	Зона 19	Зона 20	Зона 21	Зона 22	Зона 23	Зона 24
	____	____	____	____	____	____	____	____
	Зона 25	Зона 26	Зона 27	Зона 28	Зона 29	Зона 30	Зона 31	Зона 32
	____	____	____	____	____	____	____	____
[322]	Зона 33	Зона 34	Зона 35	Зона 36	Зона 37	Зона 38	Зона 39	Зона 40
	____	____	____	____	____	____	____	____
	Зона 41	Зона 42	Зона 43	Зона 44	Зона 45	Зона 46	Зона 47	Зона 48
	____	____	____	____	____	____	____	____
[323]	Зона 49	Зона 50	Зона 51	Зона 52	Зона 53	Зона 54	Зона 55	Зона 56
	____	____	____	____	____	____	____	____
	Зона 57	Зона 58	Зона 59	Зона 60	Зона 61	Зона 62	Зона 63	Зона 64
	____	____	____	____	____	____	____	____

**324]-[327] Кодове за съобщаване на възстановяване след аларми, зони 01 - 64**

Секция

<b>[324]</b>	Зона 01	Зона 02	Зона 03	Зона 04	Зона 05	Зона 06	Зона 07	Зона 08
	□□□	□□□	□□□	□□□	□□□	□□□	□□□	□□□
	Зона 09	Зона 10	Зона 11	Зона 12	Зона 13	Зона 14	Зона 15	Зона 16
	□□□	□□□	□□□	□□□	□□□	□□□	□□□	□□□
<b>[325]</b>	Зона 17	Зона 18	Зона 19	Зона 20	Зона 21	Зона 22	Зона 23	Зона 24
	□□□	□□□	□□□	□□□	□□□	□□□	□□□	□□□
	Зона 25	Зона 26	Зона 27	Зона 28	Зона 29	Зона 30	Зона 31	Зона 32
	□□□	□□□	□□□	□□□	□□□	□□□	□□□	□□□
<b>[326]</b>	Зона 33	Зона 34	Зона 35	Зона 36	Зона 37	Зона 38	Зона 39	Зона 40
	□□□	□□□	□□□	□□□	□□□	□□□	□□□	□□□
	Зона 41	Зона 42	Зона 43	Зона 44	Зона 45	Зона 46	Зона 47	Зона 48
	□□□	□□□	□□□	□□□	□□□	□□□	□□□	□□□
<b>[327]</b>	Зона 49	Зона 50	Зона 51	Зона 52	Зона 53	Зона 54	Зона 55	Зона 56
	□□□	□□□	□□□	□□□	□□□	□□□	□□□	□□□
	Зона 57	Зона 58	Зона 59	Зона 60	Зона 61	Зона 62	Зона 63	Зона 64
	□□□	□□□	□□□	□□□	□□□	□□□	□□□	□□□

**[328] Разни кодове за съобщаване на аларми**

- Аларма за принуда
- Отваряне сред аларма
- Скорошно затваряне
- Аларма от наблюдението на зонов разширител
- Възстановяване на наблюдението на зонов разширител
- Аларма от междузонов полицейски код
- Охранителна аларма не е проверена
- Алармата е отменена

**[329] Приоритетни аларми и възстановявания**

- Пожарна аларма от клавиатурата
- Допълнителна аларма от клавиатурата
- Паник аларма от клавиатурата
- Аларма от допълнителен вход
- Възстановяване след пожарна аларма от клавиатурата
- Възстановяване след допълнителна аларма от клавиатурата
- Възстановяване след паник аларма от клавиатурата
- Възстановяване след аларма от допълнителен вход

**[330]-[333] Кодове за съобщаване на тампери, зони 01 - 64**

Секция

<b>[330]</b>	Зона 01	Зона 02	Зона 03	Зона 04	Зона 05	Зона 06	Зона 07	Зона 08
	□□□	□□□	□□□	□□□	□□□	□□□	□□□	□□□
	Зона 09	Зона 10	Зона 11	Зона 12	Зона 13	Зона 14	Зона 15	Зона 16
	□□□	□□□	□□□	□□□	□□□	□□□	□□□	□□□
<b>[331]</b>	Зона 17	Зона 18	Зона 19	Зона 20	Зона 21	Зона 22	Зона 23	Зона 24
	□□□	□□□	□□□	□□□	□□□	□□□	□□□	□□□
	Зона 25	Зона 26	Зона 27	Зона 28	Зона 29	Зона 30	Зона 31	Зона 32
	□□□	□□□	□□□	□□□	□□□	□□□	□□□	□□□
<b>[332]</b>	Зона 33	Зона 34	Зона 35	Зона 36	Зона 37	Зона 38	Зона 39	Зона 40
	□□□	□□□	□□□	□□□	□□□	□□□	□□□	□□□
	Зона 41	Зона 42	Зона 43	Зона 44	Зона 45	Зона 46	Зона 47	Зона 48
	□□□	□□□	□□□	□□□	□□□	□□□	□□□	□□□
<b>[333]</b>	Зона 49	Зона 50	Зона 51	Зона 52	Зона 53	Зона 54	Зона 55	Зона 56
	□□□	□□□	□□□	□□□	□□□	□□□	□□□	□□□
	Зона 57	Зона 58	Зона 59	Зона 60	Зона 61	Зона 62	Зона 63	Зона 64
	□□□	□□□	□□□	□□□	□□□	□□□	□□□	□□□

**[334]-[337] Кодове за съобщаване на възстановяване след тампери, зони 01 - 64****Секция**

<b>[334]</b>	Зона 01	Зона 02	Зона 03	Зона 04	Зона 05	Зона 06	Зона 07	Зона 08
	□□	□□	□□	□□	□□	□□	□□	□□
	Зона 09	Зона 10	Зона 11	Зона 12	Зона 13	Зона 14	Зона 15	Зона 16
	□□	□□	□□	□□	□□	□□	□□	□□
<b>[335]</b>	Зона 17	Зона 18	Зона 19	Зона 20	Зона 21	Зона 22	Зона 23	Зона 24
	□□	□□	□□	□□	□□	□□	□□	□□
	Зона 25	Зона 26	Зона 27	Зона 28	Зона 29	Зона 30	Зона 31	Зона 32
	□□	□□	□□	□□	□□	□□	□□	□□
<b>[336]</b>	Зона 33	Зона 34	Зона 35	Зона 36	Зона 37	Зона 38	Зона 39	Зона 40
	□□	□□	□□	□□	□□	□□	□□	□□
	Зона 41	Зона 42	Зона 43	Зона 44	Зона 45	Зона 46	Зона 47	Зона 48
	□□	□□	□□	□□	□□	□□	□□	□□
<b>[337]</b>	Зона 49	Зона 50	Зона 51	Зона 52	Зона 53	Зона 54	Зона 55	Зона 56
	□□	□□	□□	□□	□□	□□	□□	□□
	Зона 57	Зона 58	Зона 59	Зона 60	Зона 61	Зона 62	Зона 63	Зона 64
	□□	□□	□□	□□	□□	□□	□□	□□

**[338] Разни кодове за съобщаване на тампери**

□□	Общ системен тампер
□□	Възстановяване след общ системен тампер
□□	Блокиране на клавиатурата

**[339]-[340] Кодове за съобщаване на затваряне (активиране), кодове за достъп 1 - 32****Секция**

<b>[339]</b>	Код 1	Код 2	Код 3	Код 4	Код 5	Код 6	Код 7	Код 8
	□□	□□	□□	□□	□□	□□	□□	□□
	Код 9	Код 10	Код 11	Код 12	Код 13	Код 14	Код 15	Код 16
	□□	□□	□□	□□	□□	□□	□□	□□
<b>[340]</b>	Код 17	Код 18	Код 19	Код 20	Код 21	Код 22	Код 23	Код 24
	□□	□□	□□	□□	□□	□□	□□	□□
	Код 25	Код 26	Код 27	Код 28	Код 29	Код 30	Код 31	Код 32
	□□	□□	□□	□□	□□	□□	□□	□□

**[341] Разни кодове за съобщаване на затваряне (активиране)**

□□	За бъдеща употреба
□□	За бъдеща употреба
□□	За бъдеща употреба
□□	За бъдеща употреба
□□	Автоматично прескачане на зони
□□	Частично затваряне
□□	Специално затваряне
□□	Късно за затваряне
□□	Неуспешно излизане

**[342]-[343] Кодове за съобщаване на отваряне (дезактивиране), кодове за достъп 1 - 32****Секция**

<b>[342]</b>	Код 1	Код 2	Код 3	Код 4	Код 5	Код 6	Код 7	Код 8
	□□	□□	□□	□□	□□	□□	□□	□□
	Код 9	Код 10	Код 11	Код 12	Код 13	Код 14	Код 15	Код 16
	□□	□□	□□	□□	□□	□□	□□	□□
<b>[343]</b>	Код 17	Код 18	Код 19	Код 20	Код 21	Код 22	Код 23	Код 24
	□□	□□	□□	□□	□□	□□	□□	□□
	Код 25	Код 26	Код 27	Код 28	Код 29	Код 30	Код 31	Код 32
	□□	□□	□□	□□	□□	□□	□□	□□

**[344] Разни кодове за съобщаване на отваряне (дезактивиране)**

- За бъдеща употреба
- За бъдеща употреба
- За бъдеща употреба
- За бъдеща употреба
- За бъдеща употреба
- Отмяна/Отлагане на автоматично активиране
- Специално отваряне

**[345] Кодове за съобщаване на аларми по поддръжката**

- Аларма за проблем с акумулатора
- Аларма за проблем с мрежовото захранване
- Аларма за проблем с веригата на сирената
- Аларма за пожарен проблем
- Аларма за проблем с допълнителното захранване
- Код за TLM (наблюдение на тел. линия) проблем
- Общ системен проблем
- Общо наблюдение на системата

**[346] Кодове за съобщаване на възстановяване по поддръжката**

- Възстановен проблем с акумулатора
- Възстановен проблем с мрежовото захранване
- Възстановена верига на сирената
- Възстановяване след пожарен проблем
- Възстановяване на допълнителното захранване
- Възстановяване на TLM
- Възстановяване след общ системен проблем
- Възстановяване на общо наблюдение на системата

**[347] Разни кодове за съобщаване по поддръжката**

- Възстановяване след проблем с неуспешна комуникация (FTC) на телефонен номер 1
- Възстановяване след проблем с неуспешна комуникация (FTC) на телефонен номер 2
- Буферът за събития 75% пълен
- 0 | 0 DLS Lead IN
- 0 | 0 DLS Lead OUT
- Аларма за повреда в зона
- Възстановяване след повреда в зона
- Код за неизпълнение (Delinquency)
- Аларма за слаба батерия в обща зона
- Възстановяване на слаба батерия в обща зона
- 0 | 0 Installer's Lead OUT
- 0 | 0 Installer's Lead IN

**[348] Кодове за съобщаване на предаване на тест**

- Край на тест с ходене
- Начало на тест с ходене
- Предаване на периодичен тест с проблеми
- Предаване на периодичен
- Тест на системата
- За бъдеща употреба

**[350] Опции на формата на комуникатора**

Фабрично

- 04  1-ви телефонен номер
- 04  2-ри телефонен номер

- 01 20 BPS, 1400 HZ handshake
- 01 20 BPS, 2300 HZ handshake
- 01 DTMF CONTACT ID
- 01 SIA FSK
- 01 Pager
- 01 Домашно номеронабиране\*\*
- 01 10 BPS, 1400Hz handshake
- 01 10 BPS, 2300Hz handshake
- 01 Частна линия
- 01 Scantronics
- 01 За бъдеща употреба
- 01 За бъдеща употреба
- 01 CESA 200

\*\*Неуспешната комуникация няма да генерира проблем FTC (Неуспешна комуникация)

## Опции на насочване на повикването

## [351]-[358] Насочване на повикването на комуникатора за аларми/възстановявания

Секция	Разпределение	Опция 1 1-ви тел. номер (фабр. ON)	Опция 2 2-ри тел. номер (фабр. OFF)	Опция 3 Не се използва (фабр. OFF)	Опция 4 Не се използва (фабр. OFF)	Опция 5 Алтернативен комуникатор (фабр. ON)	Опции 6, 7, 8 Бъдеща употреба
[351]	1	<input type="checkbox"/>	<input type="checkbox"/>	<input type="checkbox"/>	<input type="checkbox"/>	<input type="checkbox"/>	<input type="checkbox"/>
[352]	2	<input type="checkbox"/>	<input type="checkbox"/>	<input type="checkbox"/>	<input type="checkbox"/>	<input type="checkbox"/>	<input type="checkbox"/>
[353]	3	<input type="checkbox"/>	<input type="checkbox"/>	<input type="checkbox"/>	<input type="checkbox"/>	<input type="checkbox"/>	<input type="checkbox"/>
[354]	4	<input type="checkbox"/>	<input type="checkbox"/>	<input type="checkbox"/>	<input type="checkbox"/>	<input type="checkbox"/>	<input type="checkbox"/>
[355]	5	<input type="checkbox"/>	<input type="checkbox"/>	<input type="checkbox"/>	<input type="checkbox"/>	<input type="checkbox"/>	<input type="checkbox"/>
[356]	6	<input type="checkbox"/>	<input type="checkbox"/>	<input type="checkbox"/>	<input type="checkbox"/>	<input type="checkbox"/>	<input type="checkbox"/>
[357]	7	<input type="checkbox"/>	<input type="checkbox"/>	<input type="checkbox"/>	<input type="checkbox"/>	<input type="checkbox"/>	<input type="checkbox"/>
[358]	8	<input type="checkbox"/>	<input type="checkbox"/>	<input type="checkbox"/>	<input type="checkbox"/>	<input type="checkbox"/>	<input type="checkbox"/>

## [359]-[366] Насочване на повикването на комуникатора за тампери/възстановявания

Секция	Разпределение	Опция 1 1-ви тел. номер (фабр. ON)	Опция 2 2-ри тел. номер (фабр. OFF)	Опция 3 Не се използва (фабр. OFF)	Опция 4 Не се използва (фабр. OFF)	Опция 5 Алтернативен комуникатор (фабр. ON)	Опции 6, 7, 8 Бъдеща употреба
[359]	1	<input type="checkbox"/>	<input type="checkbox"/>	<input type="checkbox"/>	<input type="checkbox"/>	<input type="checkbox"/>	<input type="checkbox"/>
[360]	2	<input type="checkbox"/>	<input type="checkbox"/>	<input type="checkbox"/>	<input type="checkbox"/>	<input type="checkbox"/>	<input type="checkbox"/>
[361]	3	<input type="checkbox"/>	<input type="checkbox"/>	<input type="checkbox"/>	<input type="checkbox"/>	<input type="checkbox"/>	<input type="checkbox"/>
[362]	4	<input type="checkbox"/>	<input type="checkbox"/>	<input type="checkbox"/>	<input type="checkbox"/>	<input type="checkbox"/>	<input type="checkbox"/>
[363]	5	<input type="checkbox"/>	<input type="checkbox"/>	<input type="checkbox"/>	<input type="checkbox"/>	<input type="checkbox"/>	<input type="checkbox"/>
[364]	6	<input type="checkbox"/>	<input type="checkbox"/>	<input type="checkbox"/>	<input type="checkbox"/>	<input type="checkbox"/>	<input type="checkbox"/>
[365]	7	<input type="checkbox"/>	<input type="checkbox"/>	<input type="checkbox"/>	<input type="checkbox"/>	<input type="checkbox"/>	<input type="checkbox"/>
[366]	8	<input type="checkbox"/>	<input type="checkbox"/>	<input type="checkbox"/>	<input type="checkbox"/>	<input type="checkbox"/>	<input type="checkbox"/>

## [367]-[374] Насочване на повикването на комуникатора за отваряния/затваряния

Секция	Разпределение	Опция 1 1-ви тел. номер (фабр. OFF)	Опция 2 2-ри тел. номер (фабр. OFF)	Опция 3 Не се използва (фабр. OFF)	Опция 4 Не се използва (фабр. OFF)	Опция 5 Алтернативен комуникатор (фабр. OFF)	Опции 6, 7, 8 Бъдеща употреба
[367]	1	<input type="checkbox"/>	<input type="checkbox"/>	<input type="checkbox"/>	<input type="checkbox"/>	<input type="checkbox"/>	<input type="checkbox"/>
[368]	2	<input type="checkbox"/>	<input type="checkbox"/>	<input type="checkbox"/>	<input type="checkbox"/>	<input type="checkbox"/>	<input type="checkbox"/>
[369]	3	<input type="checkbox"/>	<input type="checkbox"/>	<input type="checkbox"/>	<input type="checkbox"/>	<input type="checkbox"/>	<input type="checkbox"/>
[370]	4	<input type="checkbox"/>	<input type="checkbox"/>	<input type="checkbox"/>	<input type="checkbox"/>	<input type="checkbox"/>	<input type="checkbox"/>
[371]	5	<input type="checkbox"/>	<input type="checkbox"/>	<input type="checkbox"/>	<input type="checkbox"/>	<input type="checkbox"/>	<input type="checkbox"/>
[372]	6	<input type="checkbox"/>	<input type="checkbox"/>	<input type="checkbox"/>	<input type="checkbox"/>	<input type="checkbox"/>	<input type="checkbox"/>
[373]	7	<input type="checkbox"/>	<input type="checkbox"/>	<input type="checkbox"/>	<input type="checkbox"/>	<input type="checkbox"/>	<input type="checkbox"/>
[374]	8	<input type="checkbox"/>	<input type="checkbox"/>	<input type="checkbox"/>	<input type="checkbox"/>	<input type="checkbox"/>	<input type="checkbox"/>

## [375] Насочване на повикването на комуникатора за поддръжка на системата

Секция	Опция 1 1-ви тел. номер (фабр. ON)	Опция 2 2-ри тел. номер (фабр. OFF)	Опция 3 Не се използва (фабр. OFF)	Опция 4 Не се използва (фабр. OFF)	Опция 5 Алтернативен комуникатор (фабр. ON)	Опции 6, 7, 8 Бъдеща употреба
[375]	<input type="checkbox"/>	<input type="checkbox"/>	<input type="checkbox"/>	<input type="checkbox"/>	<input type="checkbox"/>	<input type="checkbox"/>

## [376] Насочване на повикването на комуникатора за предавания на системен тест

Секция	Опция 1 1-ви тел. номер (фабр. ON)	Опция 2 2-ри тел. номер (фабр. OFF)	Опция 3 Не се използва (фабр. OFF)	Опция 4 Не се използва (фабр. OFF)	Опция 5 Алтернативен комуникатор (фабр. ON)	Опции 6, 7, 8 Бъдеща употреба
[376]	<input type="checkbox"/>	<input type="checkbox"/>	<input type="checkbox"/>	<input type="checkbox"/>	<input type="checkbox"/>	<input type="checkbox"/>

**[377] Променливи на комуникацията**

Фабрично

003	<input type="text"/>	Изключване от нестабилни данни (аларми и възстановявания)	(001-014) предавания, 000 = Забранено
003	<input type="text"/>	Изключване от нестабилни данни (тампери и възстановявания)	(001-014) предавания, 000 = Забранено
003	<input type="text"/>	Изключване от нестабилни данни (поддръжка и възстановявания)	(001-014) предавания, 000 = Забранено
000	<input type="text" value="01610"/>	Закъснение на комуникацията	(001-255) секунди, 000 = Забранено
030	<input type="text"/>	Закъснение на комуникацията за липса на мрежово захранване	(001-255) минути, 000 = Забранено
002	<input type="text"/>	Закъснение за TLM проблем	(003-255) брой на изискваните проверки
030	<input type="text"/>	Цикъл на предаване на тест (наземна линия)	(001-255) минути/дни*
030	<input type="text"/>	За бъдеща употреба	
007	<input type="text"/>	Закъснение за предаване за слаба батерия на зона	(001-255) дни
030	<input type="text"/>	Закъснение за предаване за неизпълнение	(001-255) дни/часа
000	<input type="text"/>	Прозорец за отменени комуникации	(001-255) минути

\* Зависи от програмирането в секция [702], опция [3].

**i** Програмните опции, маркирани в СИВО, се изискват за системите, съответстващи на стандартите EN50131-1 и TS50131-3.

**[378] Час на деня за предаване на тест**

Фабр.

9999 : Валидни стойности са 0000 - 2359 (9999 за забрана)

**[379] Час на деня за периодичен DLS (предаване на данни)**

Фабр.

9999 : Валидни стойности са 0000 - 2359 (9999 за забрана)

**[380] Опции на първия комуникатор**

Опция	Фабр.	ON (Вкл.)	OFF (Изкл.)
1	<input checked="" type="checkbox"/>	Комуникациите са разрешени	<input type="checkbox"/> Комуникациите са забранени
2	<input type="checkbox"/>	Възстановявания във времето за таймаут на сирената	<input checked="" type="checkbox"/> Възстановяванията повтарят зоните
3	<input type="checkbox"/>	Импулсно набиране на телефонни номера	<input checked="" type="checkbox"/> DTMF избиране на телефонни номера
4	<input type="checkbox"/>	Превключване към импулсно набиране на телефонни номера на 5-тия опит	<input checked="" type="checkbox"/> DTMF избиране за всички опити
5	<input type="checkbox"/>	Разрешен е трети телефонен номер	<input checked="" type="checkbox"/> Третият телефонен номер е забранен
6	<input type="checkbox"/>	Алтернативно избиране (1-ви и трети)	<input checked="" type="checkbox"/> Повикване на първия тел. номер, резервиране до третия
7	<input type="checkbox"/>	За бъдеща употреба	<input checked="" type="checkbox"/>
8	<input type="checkbox"/>	Неизпълнението следва активността на зоните (в часове)	<input checked="" type="checkbox"/> Неизпълнението следва активирането (в дни)

**[381] Опции на втория комуникатор**

Опция	Фабр.	ON (Вкл.)	OFF (Изкл.)
1	<input type="checkbox"/>	Разрешено позвъняване на клавиатурата при отваряне след аларма	<input checked="" type="checkbox"/> Забранено позвъняване на клавиатурата при отваряне след аларма
2	<input type="checkbox"/>	Разрешено свирване на сирената при отваряне след аларма	<input checked="" type="checkbox"/> Забранено свирване на сирената при отваряне след аларма
3	<input type="checkbox"/>	SIA изпраща програмирани кодове за съобщаване	<input checked="" type="checkbox"/> SIA изпраща автоматични кодове за съобщаване
4	<input type="checkbox"/>	Разрешено е потвърждаване на затварянето	<input checked="" type="checkbox"/> Забранено е потвърждаване на затварянето
5	<input checked="" type="checkbox"/>	Говорене/Слушане по телефонни линии 1/3	<input type="checkbox"/> Няма Говорене/Слушане по телефонни линии 1/3
6	<input checked="" type="checkbox"/>	Говорене/Слушане по телефонна линия 2	<input type="checkbox"/> Няма Говорене/Слушане по телефонна линия 2
7	<input type="checkbox"/>	Contact ID използва програмирани кодове за съобщаване	<input checked="" type="checkbox"/> Contact ID използва автоматични кодове за съобщаване
8	<input type="checkbox"/>	За бъдеща употреба	<input checked="" type="checkbox"/>



## [382] Опции на третия комуникатор

Опция	Фабр.	ON (Вкл.)		OFF (Изкл.)
1	<input type="checkbox"/>	Идентификаторът на Contact ID за частично затваряне е "5"	<input checked="" type="checkbox"/>	<input type="checkbox"/> Идентификаторът на Contact ID за частично затваряне е "4"
2	<input type="checkbox"/>	Алармените комуникации са разрешени при тест с ходене	<input checked="" type="checkbox"/>	<input type="checkbox"/> Алармените комуникации са забранени при тест с ходене
3	<input type="checkbox"/>	Разрешено съобщение за отменена комуникация	<input checked="" type="checkbox"/>	<input type="checkbox"/> Забранено съобщение за отменена комуникация
4	<input type="checkbox"/>	Разрешена е отмяна на изчакването за повикване	<input checked="" type="checkbox"/>	<input type="checkbox"/> Забранена е отмяна на изчакването за повикване
5	<input type="checkbox"/>	T-Link интерфейсът е разрешен	<input checked="" type="checkbox"/>	<input type="checkbox"/> T-Link интерфейсът е забранен
6	<input type="checkbox"/>	Закъснението за предаване на липса на 220 V е в часове	<input checked="" type="checkbox"/>	<input type="checkbox"/> Закъснението за предаване на липса на 220 V е в минути
7	<input type="checkbox"/>	Броят на опитите за избиране от домашен тел. е 1	<input checked="" type="checkbox"/>	<input type="checkbox"/> Домашното избиране следва брояча на опитите за избиране
8	<input type="checkbox"/>	За бъдеща употреба	<input checked="" type="checkbox"/>	<input type="checkbox"/>

## [383] Опции на четвъртия комуникатор

Опция	Фабр.	ON (Вкл.)		OFF (Изкл.)
1	<input type="checkbox"/>	Кодът на обекта следва телефонния номер	<input checked="" type="checkbox"/>	<input type="checkbox"/> Кодът на обекта следва разпределението
2-8	<input type="checkbox"/>	За бъдеща употреба	<input checked="" type="checkbox"/>	<input type="checkbox"/>

## [389] Таймер за проверка на повреда на T-Link

Фабр.       Валидни стойности са 001-255 секунди

## DLS Обмен на данни с компютър

## [401] Опции на DLS

Опция	Фабр.	ON (Вкл.)		OFF (Изкл.)
1	<input type="checkbox"/>	Разрешено повикване на телефонен секретар/ двойно повикване	<input checked="" type="checkbox"/>	<input type="checkbox"/> Забранено повикване на телефонен секретар/ двойно повикване
2	<input checked="" type="checkbox"/>	Потребителят може да разрешава DLS прозорец	<input type="checkbox"/>	<input type="checkbox"/> Потребителят не може да разрешава DLS прозорец
3	<input type="checkbox"/>	Обратно повикване разрешено	<input checked="" type="checkbox"/>	<input type="checkbox"/> Обратно повикване забранено
4	<input type="checkbox"/>	Иницириано от потребителя повикване разрешено	<input checked="" type="checkbox"/>	<input type="checkbox"/> Иницириано от потребителя повикване забранено
5	<input type="checkbox"/>	Разрешено автоматично прехвърляне на буфера за събития	<input checked="" type="checkbox"/>	<input type="checkbox"/> Забранено автоматично прехвърляне на буфера за събития
6	<input type="checkbox"/>	За бъдеща употреба	<input checked="" type="checkbox"/>	<input type="checkbox"/>
7	<input type="checkbox"/>	За бъдеща употреба	<input checked="" type="checkbox"/>	<input type="checkbox"/>
8	<input type="checkbox"/>	За бъдеща употреба	<input checked="" type="checkbox"/>	<input type="checkbox"/>

## [402] Телефонен номер за DLS (компютъра на централната станция) (32 цифри)

## [403]-[404] Кодове за достъп до DLS / Идентификационен код на панела (въведете 6 хек цифри)

Панел	Фабрично	[403] Код за достъп до DLS	[404] Идентификационен код на панела
PC1616	1616	<input type="text"/> <input type="text"/> <input type="text"/> <input type="text"/> <input type="text"/> <input type="text"/>	<input type="text"/> <input type="text"/> <input type="text"/> <input type="text"/> <input type="text"/> <input type="text"/>
PC1832	1832	<input type="text"/> <input type="text"/> <input type="text"/> <input type="text"/> <input type="text"/> <input type="text"/>	<input type="text"/> <input type="text"/> <input type="text"/> <input type="text"/> <input type="text"/> <input type="text"/>
PC1864	1864	<input type="text"/> <input type="text"/> <input type="text"/> <input type="text"/> <input type="text"/> <input type="text"/>	<input type="text"/> <input type="text"/> <input type="text"/> <input type="text"/> <input type="text"/> <input type="text"/>

## [405] Таймер за двойно повикване на телефонен секретар

Фабр. 060     (001 - 255 секунди)

## [406] Брой на позвъняванията за отговор

Фабр. 000     (000 - 255 позвънявания)

## [499] Иницириране на обмен на данни с компютър чрез PC-Link

Въведете [499] [Код на инсталатора] [499]

**[501]-[514] Атрибути на програмируемите (PGM) изходи**

Програмирайте само следващите атрибути на изброените опции на програмируемите изходи. Всички останали ще бъдат игнорирани. Опциите на програмируемите изходи се програмират в [009], [010] и [011]. По подразбиране (фабрично програмиране) атрибутите на програмируемите изходи: Y = Атрибутът е включен (ON); N = Атрибутът е изключен (OFF); Пrazно поле = Атрибутът не е достъпен.

Атрибут:	1		2		3		4		5		6		7		8	
	ON	OFF	Неизползван	Неизползван	Прав изход	Инвертиран	Следва таймер On / Off	Изисква код	Не изисква код	Неизползван	Неизползван	Неизползван	Неизползван	Неизползван	Неизползван	Неизползван
<b>Опция на PGM изход</b> [01] Изход за домашна охрана и пожарна сирена [02] За бъдеща употреба					Y											
[03] Ресет на датчиците [*][7][2] [04] Поддръжка на 2-проводни пожарни (само PGM2) [05] Състояние на системата (активирана, или не)					Y		Y		N							
[06] Готовност за активиране (Ready to Arm) [07] Повторител на зумера на клавиатурата [08] Специален импулс (за осветление на входа)					Y		Y									
[11] Тампер (всичко: зони, клавиатури, модули) [12] Наблюдение на тел. линия (TLM) и аларма [13] Изход Kissoff					Y		Y									
[14] Импулс за Ground Start [15] Дистанционна операция (поддръжка на DLS) [16] За бъдеща употреба					Y		Y									
[17] Състояние на активиране с излизане [18] Състояние на активиране с оставане [19] Команден изход #1 [*][7][1]					Y		Y		Y							
[20] Команден изход #2 [*][7][2] [21] Команден изход #3 [*][7][3] [22] Команден изход #4 [*][7][4]					Y				N							
[23] 24-ч. беззвучен вход (Само PGM2) [24] 24-ч. вход със звук (Само PGM2) [25] Закъснителен изход за пожар и охрана					Y		Y									
[26] Изход за тест на акумулатора [28] Изход за нападение (Holdup) [30] Състояние на разпределение Памет за аларми					Y		Y									
[33] Състояние на сирената и достъп до програмиране [34] Състояние Активиране с излизане без прескочени зони					Y		Y									

Атрибут:		1	2	3	4	5	6	7	8
<b>Опция на PGM изход</b>									
[09] Системен проблем	ON OFF	Необходим е ремонт Забранено Y	Няма мрежово захранване Забранено Y	TLM проблем Забранено Y	Неуспешна комуникация Забранено Y	Повреда в зона Забранено Y	Тампер на зона Забранено Y	Слаба батерия на зона Забранено Y	Неточен часовник Забранено Y
[10] Системно събитие	ON OFF	Охранително Забранено Y	Пожарно Забранено Y	Паник Забранено Y	Медицинско Забранено Y	Наблюдение Забранено Y	Приоритет Забранено Y	Нападение Забранено Y	Следва таймер* Запомняне N
[31] Алтернативен комуникатор	ON OFF	Пожарна аларма Забранено N	Паник аларма Забранено N	Охранителна аларма Забранено N	Отваряне/Затваряне Забранено N	Авт. прескачане на зона Забранено N	Медицинска аларма Забранено N	Полицейски код Забранено N	Активен, когато е прав Забранено N
		*Ако атрибут [8] е включен, то атрибути [1]-[7] също трябва да са включени							

Атрибут:	1	2	3	4	5	6	7	8	
Опция на PGM изход									
	ON OFF	Бъдеща употреба	Бъдеща употреба	Бъдеща употреба	Бъдеща употреба	Бъдеща употреба	Бъдеща употреба	Бъдеща употреба	Следва таймер* Запомняне
[09] Системен проблем		Y	N	Y	N	N	N	N	N
	ON OFF	Бъдеща употреба	Бъдеща употреба	Прав изход Инвертиран	Бъдеща употреба	Бъдеща употреба	Бъдеща употреба	Бъдеща употреба	Логика AND Логика OR
[10] Системно събитие		Y	Y	Y	Y	Y	Y	Y	N

Секция	PGM #	Тип на изхода*	1	2	3	4	5	6	7	8
<b>Главна платка</b>										
[501]	1	( )	<input type="checkbox"/>	<input type="checkbox"/>	<input type="checkbox"/>	<input type="checkbox"/>	<input type="checkbox"/>	<input type="checkbox"/>	<input type="checkbox"/>	<input type="checkbox"/>
[502]	2	( )	<input type="checkbox"/>	<input type="checkbox"/>	<input type="checkbox"/>	<input type="checkbox"/>	<input type="checkbox"/>	<input type="checkbox"/>	<input type="checkbox"/>	<input type="checkbox"/>
<b>Главна платка/ PC5208</b>										
[503]**	3	( )	<input type="checkbox"/>	<input type="checkbox"/>	<input type="checkbox"/>	<input type="checkbox"/>	<input type="checkbox"/>	<input type="checkbox"/>	<input type="checkbox"/>	<input type="checkbox"/>
[504]**	4	( )	<input type="checkbox"/>	<input type="checkbox"/>	<input type="checkbox"/>	<input type="checkbox"/>	<input type="checkbox"/>	<input type="checkbox"/>	<input type="checkbox"/>	<input type="checkbox"/>

\*Записите тук са базирани на програмирането в [009], [010] и [011].

\*\*Тези две секции ви позволяват да програмирате двата изхода PGM3 и PGM4 на главния панел и първите два PGM изхода на PC5208. Ако използвате изходите на главния панел и на PC5208, PGM3 ще работи по същия начин, както първия изход на PC5208, а PGM4 ще работи по същия начин, както втория изход на PC5208.

Секция	PGM #	Тип на изхода*	1	2	3	4	5	6	7	8
<b>PC5208</b>										
[505]	5	( )	<input type="checkbox"/>	<input type="checkbox"/>	<input type="checkbox"/>	<input type="checkbox"/>	<input type="checkbox"/>	<input type="checkbox"/>	<input type="checkbox"/>	<input type="checkbox"/>
[506]	6	( )	<input type="checkbox"/>	<input type="checkbox"/>	<input type="checkbox"/>	<input type="checkbox"/>	<input type="checkbox"/>	<input type="checkbox"/>	<input type="checkbox"/>	<input type="checkbox"/>
[507]	7	( )	<input type="checkbox"/>	<input type="checkbox"/>	<input type="checkbox"/>	<input type="checkbox"/>	<input type="checkbox"/>	<input type="checkbox"/>	<input type="checkbox"/>	<input type="checkbox"/>
[508]	8	( )	<input type="checkbox"/>	<input type="checkbox"/>	<input type="checkbox"/>	<input type="checkbox"/>	<input type="checkbox"/>	<input type="checkbox"/>	<input type="checkbox"/>	<input type="checkbox"/>
[509]	9	( )	<input type="checkbox"/>	<input type="checkbox"/>	<input type="checkbox"/>	<input type="checkbox"/>	<input type="checkbox"/>	<input type="checkbox"/>	<input type="checkbox"/>	<input type="checkbox"/>
[510]	10	( )	<input type="checkbox"/>	<input type="checkbox"/>	<input type="checkbox"/>	<input type="checkbox"/>	<input type="checkbox"/>	<input type="checkbox"/>	<input type="checkbox"/>	<input type="checkbox"/>
<b>PC5204</b>										
[511]	11	( )	<input type="checkbox"/>	<input type="checkbox"/>	<input type="checkbox"/>	<input type="checkbox"/>	<input type="checkbox"/>	<input type="checkbox"/>	<input type="checkbox"/>	<input type="checkbox"/>
[512]	12	( )	<input type="checkbox"/>	<input type="checkbox"/>	<input type="checkbox"/>	<input type="checkbox"/>	<input type="checkbox"/>	<input type="checkbox"/>	<input type="checkbox"/>	<input type="checkbox"/>
[513]	13	( )	<input type="checkbox"/>	<input type="checkbox"/>	<input type="checkbox"/>	<input type="checkbox"/>	<input type="checkbox"/>	<input type="checkbox"/>	<input type="checkbox"/>	<input type="checkbox"/>
[514]	14	( )	<input type="checkbox"/>	<input type="checkbox"/>	<input type="checkbox"/>	<input type="checkbox"/>	<input type="checkbox"/>	<input type="checkbox"/>	<input type="checkbox"/>	<input type="checkbox"/>

\*Записите тук са базирани на програмирането в [009], [010] и [011].

#### Назначаване на програмируем изход към разпределение

 PGM изходите от типове [25], [35] - [41] не зависят от разпределението и действат съгласно долната таблица.

Секция	PGM #	Тип на изхода*	1	2	3	4	5	6	7	8
<b>Главна платка</b>										
[551]	1	( )	<input type="checkbox"/>	<input type="checkbox"/>	<input type="checkbox"/>	<input type="checkbox"/>	<input type="checkbox"/>	<input type="checkbox"/>	<input type="checkbox"/>	<input type="checkbox"/>
[552]	2	( )	<input type="checkbox"/>	<input type="checkbox"/>	<input type="checkbox"/>	<input type="checkbox"/>	<input type="checkbox"/>	<input type="checkbox"/>	<input type="checkbox"/>	<input type="checkbox"/>
<b>Главна платка/ PC5208</b>										
[553]	3	( )	<input type="checkbox"/>	<input type="checkbox"/>	<input type="checkbox"/>	<input type="checkbox"/>	<input type="checkbox"/>	<input type="checkbox"/>	<input type="checkbox"/>	<input type="checkbox"/>
[554]	4	( )	<input type="checkbox"/>	<input type="checkbox"/>	<input type="checkbox"/>	<input type="checkbox"/>	<input type="checkbox"/>	<input type="checkbox"/>	<input type="checkbox"/>	<input type="checkbox"/>
<b>PC5208</b>										
[555]	5	( )	<input type="checkbox"/>	<input type="checkbox"/>	<input type="checkbox"/>	<input type="checkbox"/>	<input type="checkbox"/>	<input type="checkbox"/>	<input type="checkbox"/>	<input type="checkbox"/>
[556]	6	( )	<input type="checkbox"/>	<input type="checkbox"/>	<input type="checkbox"/>	<input type="checkbox"/>	<input type="checkbox"/>	<input type="checkbox"/>	<input type="checkbox"/>	<input type="checkbox"/>

[557]	7	<input type="checkbox"/>	<input type="checkbox"/>	<input type="checkbox"/>	<input type="checkbox"/>	<input type="checkbox"/>	<input type="checkbox"/>	<input type="checkbox"/>	<input type="checkbox"/>
[558]	8	<input type="checkbox"/>	<input type="checkbox"/>	<input type="checkbox"/>	<input type="checkbox"/>	<input type="checkbox"/>	<input type="checkbox"/>	<input type="checkbox"/>	<input type="checkbox"/>
[559]	9	<input type="checkbox"/>	<input type="checkbox"/>	<input type="checkbox"/>	<input type="checkbox"/>	<input type="checkbox"/>	<input type="checkbox"/>	<input type="checkbox"/>	<input type="checkbox"/>
[560]	10	<input type="checkbox"/>	<input type="checkbox"/>	<input type="checkbox"/>	<input type="checkbox"/>	<input type="checkbox"/>	<input type="checkbox"/>	<input type="checkbox"/>	<input type="checkbox"/>
<b>PC5204</b>									
[561]	11	<input type="checkbox"/>	<input type="checkbox"/>	<input type="checkbox"/>	<input type="checkbox"/>	<input type="checkbox"/>	<input type="checkbox"/>	<input type="checkbox"/>	<input type="checkbox"/>
[562]	12	<input type="checkbox"/>	<input type="checkbox"/>	<input type="checkbox"/>	<input type="checkbox"/>	<input type="checkbox"/>	<input type="checkbox"/>	<input type="checkbox"/>	<input type="checkbox"/>
[563]	13	<input type="checkbox"/>	<input type="checkbox"/>	<input type="checkbox"/>	<input type="checkbox"/>	<input type="checkbox"/>	<input type="checkbox"/>	<input type="checkbox"/>	<input type="checkbox"/>
[564]	14	<input type="checkbox"/>	<input type="checkbox"/>	<input type="checkbox"/>	<input type="checkbox"/>	<input type="checkbox"/>	<input type="checkbox"/>	<input type="checkbox"/>	<input type="checkbox"/>

**Назначаване на зонов повторител към PGM зона**

Ако е използван зонов повторител от тип 29, 35-41, назначаването на разпределение към PGM изход ще бъде третирано като назначаване на PGM изходна зона. Всеки PGM зонов повторител се прилага към различна банка от зони, както е показано в долната таблица. Запишете горните назначения.

Опция:	1	2	3	4	5	6	7	8
[29] Зонов повторител (1-8)	Зона 1	Зона 2	Зона 3	Зона 4	Зона 5	Зона 6	Зона 7	Зона 8
[35] Зонов повторител (9-16)	Зона 9	Зона 10	Зона 11	Зона 12	Зона 13	Зона 14	Зона 15	Зона 16
[36] Зонов повторител (17-24)	Зона 17	Зона 18	Зона 19	Зона 20	Зона 21	Зона 22	Зона 23	Зона 24
[37] Зонов повторител (25-32)	Зона 25	Зона 26	Зона 27	Зона 28	Зона 29	Зона 30	Зона 31	Зона 32
[38] Зонов повторител (33-40)	Зона 33	Зона 34	Зона 35	Зона 36	Зона 37	Зона 38	Зона 39	Зона 40
[39] Зонов повторител (41-48)	Зона 41	Зона 42	Зона 43	Зона 44	Зона 45	Зона 46	Зона 47	Зона 48
[40] Зонов повторител (49-56)	Зона 49	Зона 50	Зона 51	Зона 52	Зона 53	Зона 54	Зона 55	Зона 56
[41] Зонов повторител (57-64)	Зона 57	Зона 58	Зона 59	Зона 60	Зона 61	Зона 62	Зона 63	Зона 64

**Разширени кодове за съобщаване**

**[601]-[604] Кодове за съобщаване на затваряне (активирани), кодове за достъп 33-95**

Секция

<b>[601]</b>	Код 33	Код 34	Код 35	Код 36	Код 37	Код 38	Код 39	Код 40
	<input type="checkbox"/>	<input type="checkbox"/>	<input type="checkbox"/>	<input type="checkbox"/>	<input type="checkbox"/>	<input type="checkbox"/>	<input type="checkbox"/>	<input type="checkbox"/>
	Код 41	Код 42	Код 43	Код 44	Код 45	Код 46	Код 47	Код 48
<b>[602]</b>	Код 49	Код 50	Код 51	Код 52	Код 53	Код 54	Код 55	Код 56
	<input type="checkbox"/>	<input type="checkbox"/>	<input type="checkbox"/>	<input type="checkbox"/>	<input type="checkbox"/>	<input type="checkbox"/>	<input type="checkbox"/>	<input type="checkbox"/>
	Код 57	Код 58	Код 59	Код 60	Код 61	Код 62	Код 63	Код 64
<b>[603]</b>	Код 65	Код 66	Код 67	Код 68	Код 69	Код 70	Код 71	Код 72
	<input type="checkbox"/>	<input type="checkbox"/>	<input type="checkbox"/>	<input type="checkbox"/>	<input type="checkbox"/>	<input type="checkbox"/>	<input type="checkbox"/>	<input type="checkbox"/>
	Код 73	Код 74	Код 75	Код 76	Код 77	Код 78	Код 79	Код 80
<b>[604]</b>	Код 81	Код 82	Код 83	Код 84	Код 85	Код 86	Код 87	Код 88
	<input type="checkbox"/>	<input type="checkbox"/>	<input type="checkbox"/>	<input type="checkbox"/>	<input type="checkbox"/>	<input type="checkbox"/>	<input type="checkbox"/>	<input type="checkbox"/>
	Код 89	Код 90	Код 91	Код 92	Код 93	Код 94	Код 95	
	<input type="checkbox"/>	<input type="checkbox"/>	<input type="checkbox"/>	<input type="checkbox"/>	<input type="checkbox"/>	<input type="checkbox"/>	<input type="checkbox"/>	

**[605]-[608] Кодове за съобщаване на отваряне (дезактивиране), кодове за достъп 33-95**

Секция

<b>[605]</b>	Код 33	Код 34	Код 35	Код 36	Код 37	Код 38	Код 39	Код 40
	<input type="text"/>	<input type="text"/>	<input type="text"/>	<input type="text"/>	<input type="text"/>	<input type="text"/>	<input type="text"/>	<input type="text"/>
	Код 41	Код 42	Код 43	Код 44	Код 45	Код 46	Код 47	Код 48
	<input type="text"/>	<input type="text"/>	<input type="text"/>	<input type="text"/>	<input type="text"/>	<input type="text"/>	<input type="text"/>	<input type="text"/>
<b>[606]</b>	Код 49	Код 50	Код 51	Код 52	Код 53	Код 54	Код 55	Код 56
	<input type="text"/>	<input type="text"/>	<input type="text"/>	<input type="text"/>	<input type="text"/>	<input type="text"/>	<input type="text"/>	<input type="text"/>
	Код 57	Код 58	Код 59	Код 60	Код 61	Код 62	Код 63	Код 64
	<input type="text"/>	<input type="text"/>	<input type="text"/>	<input type="text"/>	<input type="text"/>	<input type="text"/>	<input type="text"/>	<input type="text"/>
<b>[607]</b>	Код 65	Код 66	Код 67	Код 68	Код 69	Код 70	Код 71	Код 72
	<input type="text"/>	<input type="text"/>	<input type="text"/>	<input type="text"/>	<input type="text"/>	<input type="text"/>	<input type="text"/>	<input type="text"/>
	Код 73	Код 74	Код 75	Код 76	Код 77	Код 78	Код 79	Код 80
	<input type="text"/>	<input type="text"/>	<input type="text"/>	<input type="text"/>	<input type="text"/>	<input type="text"/>	<input type="text"/>	<input type="text"/>
<b>[608]</b>	Код 81	Код 82	Код 83	Код 84	Код 85	Код 86	Код 87	Код 88
	<input type="text"/>	<input type="text"/>	<input type="text"/>	<input type="text"/>	<input type="text"/>	<input type="text"/>	<input type="text"/>	<input type="text"/>
	Код 89	Код 90	Код 91	Код 92	Код 93	Код 94	Код 95	
	<input type="text"/>	<input type="text"/>	<input type="text"/>	<input type="text"/>	<input type="text"/>	<input type="text"/>	<input type="text"/>	

**График за автоматично дезактивиране**

Въведете за всяко разпределение 4-цифрено число (ЧЧ:ММ) за всеки ден, когато системата ще се дезактивира автоматично. (Секция [681] за разпределение 1 до секция [688] за разпределение 8). Валидни стойности са 0000 - 2359. По подразбиране (фабрична програма) всички стойности са забранени (9999).

	Неделя	Понеделник	Вторник	Сряда	Четвъртък	Петък	Събота
<b>[681]</b>	<input type="text"/>	<input type="text"/>	<input type="text"/>	<input type="text"/>	<input type="text"/>	<input type="text"/>	<input type="text"/>
<b>[682]</b>	<input type="text"/>	<input type="text"/>	<input type="text"/>	<input type="text"/>	<input type="text"/>	<input type="text"/>	<input type="text"/>
<b>[683]</b>	<input type="text"/>	<input type="text"/>	<input type="text"/>	<input type="text"/>	<input type="text"/>	<input type="text"/>	<input type="text"/>
<b>[684]</b>	<input type="text"/>	<input type="text"/>	<input type="text"/>	<input type="text"/>	<input type="text"/>	<input type="text"/>	<input type="text"/>
<b>[685]</b>	<input type="text"/>	<input type="text"/>	<input type="text"/>	<input type="text"/>	<input type="text"/>	<input type="text"/>	<input type="text"/>
<b>[686]</b>	<input type="text"/>	<input type="text"/>	<input type="text"/>	<input type="text"/>	<input type="text"/>	<input type="text"/>	<input type="text"/>
<b>[687]</b>	<input type="text"/>	<input type="text"/>	<input type="text"/>	<input type="text"/>	<input type="text"/>	<input type="text"/>	<input type="text"/>
<b>[688]</b>	<input type="text"/>	<input type="text"/>	<input type="text"/>	<input type="text"/>	<input type="text"/>	<input type="text"/>	<input type="text"/>

**Празничен график за автоматично дезактивиране**

Въведете за всяко разпределение 6-цифрено число (ММ:ДД:ГГ) за всеки ден, когато системата ще игнорира автоматичното дезактивиране. (Секция [691] за разпределение 1 до секция [698] за разпределение 8). Програмирайте [99][99][99] за забрана на графика. По подразбиране (фабрична програма) всички стойности са забранени.

<b>[691]</b>	Празник 1	Празник 2	Празник 3	Празник 4	Празник 5	Празник 6	Празник 7
	<input type="text"/>	<input type="text"/>	<input type="text"/>	<input type="text"/>	<input type="text"/>	<input type="text"/>	<input type="text"/>
	Празник 8	Празник 9	Празник 10	Празник 11	Празник 12	Празник 13	Празник 14
	<input type="text"/>	<input type="text"/>	<input type="text"/>	<input type="text"/>	<input type="text"/>	<input type="text"/>	<input type="text"/>
<b>[692]</b>	Празник 1	Празник 2	Празник 3	Празник 4	Празник 5	Празник 6	Празник 7
	<input type="text"/>	<input type="text"/>	<input type="text"/>	<input type="text"/>	<input type="text"/>	<input type="text"/>	<input type="text"/>
	Празник 8	Празник 9	Празник 10	Празник 11	Празник 12	Празник 13	Празник 14
	<input type="text"/>	<input type="text"/>	<input type="text"/>	<input type="text"/>	<input type="text"/>	<input type="text"/>	<input type="text"/>
<b>[693]</b>	Празник 1	Празник 2	Празник 3	Празник 4	Празник 5	Празник 6	Празник 7
	<input type="text"/>	<input type="text"/>	<input type="text"/>	<input type="text"/>	<input type="text"/>	<input type="text"/>	<input type="text"/>
	Празник 8	Празник 9	Празник 10	Празник 11	Празник 12	Празник 13	Празник 14
	<input type="text"/>	<input type="text"/>	<input type="text"/>	<input type="text"/>	<input type="text"/>	<input type="text"/>	<input type="text"/>



**ИНТЕРНАЦИОНАЛНО ПРОГРАМИРАНЕ****[700] Автоматично сверяване на часовника**Фабр. = 60  Валидни стойности са 00 - 99 секунди**[701] Първи интернационални опции**

Опция	Фабр.	ON (Вкл.)	OFF (Изкл.)
1	<input checked="" type="checkbox"/>	50 Hz честота на мрежовото захранване	<input type="checkbox"/> 60 Hz честота на мрежовото захранване
2	<input type="checkbox"/>	Синхронизация на времето от вградения кварцов резонатор	<input checked="" type="checkbox"/> Синхронизация на времето от мрежовото захранване
3	<input type="checkbox"/>	Разрешена опция "Активиране без AC/DC проверка"	<input checked="" type="checkbox"/> Забранена опция "Активиране без AC/DC проверка"
4	<input type="checkbox"/>	Всички системни тампери изискват ресет от инсталатора	<input checked="" type="checkbox"/> Всички системни тампери повтарят възстановяването
5	<input type="checkbox"/>	6-цифрени потребителски кодове за достъп	<input checked="" type="checkbox"/> 4-цифрени потребителски кодове за достъп
6	<input type="checkbox"/>	Разрешено детектиране на тон "Заето"	<input checked="" type="checkbox"/> Забранено детектиране на тон "Заето"
7	<input type="checkbox"/>	Зареждане на акумулатора със силен ток	<input checked="" type="checkbox"/> Зареждане на акумулатора със стандартен ток
8	<input type="checkbox"/>	DLS/ Звук нямат приоритет	<input checked="" type="checkbox"/> DLS/ Звук имат приоритет

**[702] Втори интернационални опции**

Опция	Фабр.	ON (Вкл.)	OFF (Изкл.)
1	<input type="checkbox"/>	Отношението Make/Break за импулсно избиране е 33/67	<input checked="" type="checkbox"/> Отношението Make/Break за импулсно избиране е 40/60
2	<input checked="" type="checkbox"/>	Принудителното избиране е разрешено	<input type="checkbox"/> Принудителното избиране е забранено
3	<input type="checkbox"/>	Предаване на тест по наземна линия в минути	<input checked="" type="checkbox"/> Предаване на тест по наземна линия в дни
4	<input type="checkbox"/>	1600 Hz handshake сигнал	<input checked="" type="checkbox"/> Стандартен handshake сигнал
5	<input type="checkbox"/>	Разрешен ИД тон	<input checked="" type="checkbox"/> Забранен ИД тон
6	<input type="checkbox"/>	2100 Hz ИД тон	<input checked="" type="checkbox"/> 1300 Hz ИД тон
7	<input type="checkbox"/>	Еднократен 1 час разрешен от потребителя DLS прозорец	<input checked="" type="checkbox"/> Пълен 6-часов разрешен от потребителя DLS прозорец
8	<input type="checkbox"/>	Сирена при неуспешна комуникация и активиран панел	<input checked="" type="checkbox"/> Само проблем при неуспешна комуникация и активиран панел

**[703] Закъснение между опитите за избиране на номера**Фабр. 003  Валидни стойности са 000 до 255 (секунди)**Програмиране на модули****[801] Програмиране на модул за принтер PC5400**Вижте *Ръководството за инсталиране* на PC5400 за инструкции относно инсталирането и програмирането.**[802] Програмиране на VOX модул PC59xx**Вижте *Ръководството за инсталиране* на PC59xx за инструкции относно инсталирането и програмирането.**[803] Програмиране на алтернативен комуникатор**Вижте *Ръководството за инсталиране* на Skyroute, или PC5400 Sur-Gard DVACS за инструкции относно инсталирането и програмирането.**[804] Програмиране на модул за безжично разширение PC5132**Вижте *Ръководството за инсталиране* на PC5132 за инструкции относно инсталирането и програмирането.**[805] Програмиране на PC5100**Вижте *Ръководството за инсталиране* на PC5100 за инструкции относно инсталирането и програмирането.**[851] Програмиране на T-Link**Вижте *Ръководството за инсталиране* на T-Link за инструкции относно инсталирането и програмирането.

**Специални функции на инсталатора**

- [899] Програмиране на шаблон
- [900] Показване на версията на панела
- [901] Разрешаване/Забрана на режим на тест на инсталатора с ходене
- [902] Ресет на наблюдението на модул
- [903] Поле на наблюдението на модул
- [904] Тест на поставянето на безжичен модул
- [989] Подразбиращ се главен код
- [990] Разрешаване на блокирането на инсталатора
- [991] Забрана на блокирането на инсталатора
- [993] Възстановяване на алтернативния комуникатор към фабричното програмиране
- [995] Възстановяване на Escort5580 към фабричното програмиране
- [996] Възстановяване на PC5132 към фабричното програмиране
- [997] Възстановяване на PC5400 към фабричното програмиране
- [998] Възстановяване на PC59xx към фабричното програмиране
- [999] Възстановяване на контролния панел към фабричното програмиране



## Приложение А: Кодове за съобщаване

Следващите таблици съдържат кодовете за съобщаване на събития за форматите Contact ID и Automatic SIA. За повече информация относно форматите на кодовете за съобщаване на събития и бележки за отделни кодове, вижте Секция 5.6 Програмиране на комуникатора, PWS Секция 6.

### Contact ID

Първата цифра (в скобите) ще бъде автоматично изпратена от контролния панел. Вторите две цифри са програмирани да индикират специфична информация за сигнала. Например, ако зона 1 е входно/изходна точка, вие можете да програмирате кода на събитието като [34]. Централната станция ще приеме следното:

\*BURG - ENTRY/EXIT - 1 където "1" показва коя зона е влязла в аларма.

### SIA Format - Level 2 (Твърдо кодиран)

Комуникационният формат SIA, използван в този продукт, следва спецификациите на второ ниво на цифровия комуникационен формат SIA (SIA Digital Communication Standard - October 1997). Този формат ще изпрати отчетния код на обекта в предаването на данните. В приемника предаването ще изглежда подобно на следващото:

N Ri01      BA 01  
 N      =      Ново събитие  
 Ri01    =      Идентификатор на разпределение/ район  
 BA      =      Охранителна аларма  
 01      =      Зона 1

**БЕЛЕЖКА:** Системните събития ще използват идентификатор на район Ri00.

Секция №	Код за съобщаване	Кодът се изпраща когато...	Посока на избираща*	Кодове на Automatic Contact ID	Автоматични кодове на SIA**
[320]-[323]	Аларми на зони	Някоя зона влезе в аларма	A/R	Вижте табл. 3	Вижте табл. 3
[324]-[327]	Възстановявания на зони	Състоянието на аларма е възстановено (отменено)	A/R	Вижте табл. 3	Вижте табл. 3
[328]	Аларма за принуда	От клавиатура е въведен код за принуда	A/R	(1) 21	HA-00
[328]	Отваряне след аларма	Системата е дезактивирана с аларма в паметта	A/R	(4) 58	OR-UU
[328]	Скорозно затваряне	Появява се аларма 2 мин. след активиране на системата	A/R	(4) 59	CR-00
[328]	Аларма/Възстановяване на наблюдение на модул	Панелът губи/възстановява наблюдението през Keybus от зоновите разширители, или клавиатура с вход за зона	A/R	(1) 43	UA-00/UH-00
[328]	Аларма от междузона (полицейски) код	Две зони от едно разпределение влизат в аларма по време на зададен период активиране-активиране (вкл. 24-часовите зони)	A/R	(1) 39	BM-00/BV-00
[328]	Охранителна непотвърдена аларма	При разрешени кръстосани зони, втора аларма на зона не се появява, преди да изтече времето на таймера за кръстосани зони	A/R	(3) 78	BG-00
[328]	Отменена аларма	Валиден код за достъп е въведен по време на прозореца за отмяна на комуникациите	A/R	(4) A6	BC-00
[329]	Аларма/Възст. от [F] бутон	Клавиатурна пожарна аларма (кодовете за аларма/въст. се изпращат заедно)	A/R	(1) 1A	FA-00/FH-00
[329]	Аларма/Възст. от [A] бутон	Клавиатурна допълнителна аларма (кодовете за аларма/въст. се изпращат заедно)	A/R	(1) AA	MA-00/MH-00
[329]	Аларма/Възст. от [P] бутон	Клавиатурна паник аларма (кодовете за аларма/въст. се изпращат заедно)	A/R	(1) 2A	PA-00/PH-00
[329]	Аларма/Възстановяване от допълнителен вход	<b>Опция #23/24:</b> натиснат е паник бутон, свързан към PGM 2 / въведен е код за достъп <b>Опция #04:</b> 2-проводен датчик за дим, свързан към PGM 2, влиза в аларма/ алармата е изчистена	A/R	(1) 4A	UA-99/UH-99
			A/R	(1) 11	FA-99/FH-99
[330]-[337]	Възстановяване на зона/тампер	Тампер на зона / тамперът е възстановен	T/R	(3) 83	TA-ZZ/TR-ZZ
[338]	Възстановяване на общ систем-мен тампер	Регистриран модул с тамперни входове има тампер аларма / всички тампери на модули са възстановени	T/R	(1) 45	ES-00/EJ-00
[338]	Блокиране на клавиатура	Максимален брой некоректно кодове за достъп е бил въведен от някоя клавиатура	T/R	(4) 61	JA-00
[339-341]	Затваряния	Системата е активирана (индикирани са потребители 01-34, 40-42)	O/C	(4) A1	CL-UU
[341]	Частично затваряне	Една, или повече зони са прескочени, когато системата е активирана	O/C	(4) 56	CG-ZZ
[341]	Специално затваряне	Затваряне (активиране) с помощта на един от следните методи: бързо активиране, авто-активиране, контактен ключ, функционален бутон, код по поддръжката, DLS софтуер, безжичен ключ	O/C	(4) AA	CL-00
[341]	Късно за затваряне	Когато звучи предупреждение за авто-активиране (ако опцията <i>Късно за затваряне</i> е разрешена)	O/C	(4) 54	CI-00
[341]	Неуспешно излизане	Ако се появи предупреждение за неуспешно излизане и времето за влизане изтече	O/C	(3) 74	EE-00
[342-344]	Отваряния	Системата е дезактивирана (индикирани са потребители 01-34, 40-42)	O/C	(4) A1	OP-UU
[344]	Отмяна на авто-активиране	Автоматичното активиране е отменено	O/C	(4) 55	CI-00
[344]	Специално отваряне	Отваряне (дезактивиране) с помощта на един от следните методи: контактен ключ, код по поддръжката, DLS софтуер, безжичен ключ	O/C	(4) AA	OP-00
[345]-[346]	Проблем/Възст. на акумулатор	Акумулаторът на PC1616/PC1832/PC1864 е слаб/ възстановен	MA/R	(3) A2	YT-00/YR-00
[345]-[346]	Проблем/Възстановяване на мрежово захранване	Мрежовото захранване на контролния панел е прекъснато/ възстановено (и двата кода следват закъснението за предаване на липса на мрежа)	MA/R	(3) A1	AT-00/AR-00
[345]-[346]	Проблем/Възстановяване на веригата на сирената	Отворена верига, или късо съединение между клемите на сирената / веригата на сирената е възстановена	MA/R	(3) 21	YA-99/YH-99

Секция №	Код за съобщаване	Кодът се изпраща когато...	Посока на избирача*	Кодове на Automatic Contact ID	Автоматични кодове на SIA**
[345]-[346]	Възст. на пожарен проблем	В пожарна зона се появи/възстанови проблем	MA/R	(3) 73	FT-99/FJ-99
[345]-[346]	Проблем/ Възстановяване на допълнително захранване	Проблем/ Възстановяване на напрежението на допълнително захранване	MA/R	(3) 12	YP-00/YQ-00
[345]	Грешка при TLM	Проблем в наблюдението на телефонна линия (TLM)	MA/R	(3) 51	LT-01
[346]	Възстановяване на TLM	Телефонната линия е възстановена	MA/R	(3) 51	LR-01
[345]-[346]	Проблем/ Възстановяване на общ системен проблем	Появява се проблем "Необходим е ремонт" (вижте проблемите чрез [*][2]) / Проблемът е възстановен	MA/R	(3) AA	YX-00/YZ-00
[345]-[346]	Проблем/ Възстановяване на общо наблюдение на с-мата	Контролният панел губи/възстановява комуникациите с модулите, свързани към Keubus	MA/R	(3) 3A	ET-00/ER-00
[347]	Възстановяване на неуспешна комуникация на тел. 1, или 2	Контролният панел е възстановил комуникациите с централната станция по телефон 1, или 2 (след FTC (неуспешна комуникация))	MA/R	(3) 54	YK-00
[347]	Буферът е 75% пълен	Буферът за събития е почти пълен след последното прехвърляне	MA/R	(6) 22	JL-00
[347]	DLS Lead In	Старт на сесия на връзка с централната станция	MA/R	(4) 11	RB-00
[347]	DLS Lead Out	Край на сесията на връзка с централната станция	MA/R	(4) 12	RS-00
[347]	Грешка/Възстановяване на зона	Една, или повече зони имат грешки/ възстановявания	MA/R	(3) 80	UT-ZZ/UJ-ZZ
[347]	Неизпълнение	Програмираното време (в дни, или часове) за изпълнение е изтекло без активност на зона, или без активиране на системата	MA/R	(6) 54***	CD-00
[347]	Проблем/Възстановяване на слаба батерия безжично у-во	Безжични зони, паник бутони, ръчни клавиатури, безжични ключове имат слаба батерия/ всички слаби батерии са възстановени	MA/R	(3) 84	XT-00/XR-00 XT-ZZ/XR-ZZ****
[347]	Lead In на инсталатора	Въведен е режим на инсталатора	MA/R	(6)27	LB-00
[347]	Lead Out на инсталатора	Режимът на инсталатора е прекратен	MA/R	(6)28	LS-00
[348]	Край на тест с ходене	Край на тест с ходене	T	(6) A7	TE-00
[348]	Начало на тест с ходене	Начало на тест с ходене	T	(6) A7	TS-00
[348]	Периодичен тест с проблеми	Периодично предаване на системен тест с проблеми	T	(6) A8	RY-00
[348]	Периодичен тест	Периодично предаване на системен тест	T	(6) A2	RP-00
[348]	Тест на системата	[*][6] Тест на сирена/комуникации	T	(6) A1	RX-00

\* A/R = аларми/възстановявания; T/R = тампери/възстановявания; O/C = отваряния/затваряния; MA/R = разни аларми/възстановявания; T = предавания на тест  
 \*\* u# = номер на потребител (потребител 01-95); ZZ = номер на зона (01-64)  
 \*\*\* Използвайте кода на събитието "Липса на затваряне" [(4)54], за да съобщите неизпълнение на затваряне, или активност. Уверете се, че централната станция е уведомена, че се използва този код.  
 \*\*\*\* Зоните се идентифицират, а паник бутоните, безжичните ключове и ръчните клавиатури, не се идентифицират.

### Кодове на Contact ID за аларми/възстановявания на зони (според SIA DCS: 'Contact ID' 01-1999):

Програмирайте всеки от тези кодове за аларми/възстановявания на зони, когато използвате стандартния (не-автоматичен) формат за съобщаване на Contact ID.

<b>Медицински аларми</b>	(1)34 Влизане/ Излизане
(1)AA Медицинска	(1)35 Дневна/ Нощна
(1)A1 Ръчен предавател	(1)36 Външна
(1)A2 Неуспешно съобщение	(1)37 Тампер
<b>Пожарни аларми</b>	(1)38 Близо до аларма
(1)1A Пожарна аларма	<b>Общи аларми</b>
(1)11 Дим	(1)4A Обща аларма
(1)12 Горене	(1)43 Повреда на модул
(1)13 Наводнение	(1)44 Тампер на датчик
(1)14 Топлина	(1)45 Тампер на модул
(1)15 Помпена станция	(1)4A M/u зонов полицейски код
(1)16 Тръбопровод	<b>24- часови неохранителни</b>
(1)17 Пламък	(1)5A 24-часова неохранителна
(1)18 Близо до аларма	(1)51 Детектиран е газ
<b>Паник аларми</b>	(1)52 Охлаждане
(1)2A Паник	(1)53 Загуба на топлина
(1)21 Принуда	(1)54 Теч на вода
(1)22 Беззвучна	(1)55 Разкъсано фолио
(1)23 Със звук	(1)56 Дневен проблем
<b>Охранителни аларми</b>	(1)57 Ниско ниво на газ в бутилка
(1)3A Охранителна	(1)58 Висока температура
(1)31 Периметър	(1)59 Ниска температура
(1)32 Вътрешна	(1)61 Загуба на въздушен поток
(1)33 24 часова	

### Автоматични кодове за аларми/възстановявания на зони на SIA и Contact ID

Дефиниция на зона	Автоматични кодове на SIA*	Авт. кодове на Contact ID*
Закъснителна 1	BA-ZZ/BH-ZZ	(1) 3A
Закъснителна 2	BA-ZZ/BH-ZZ	(1) 3A
Моментална	BA-ZZ/BH-ZZ	(1) 3A
Вътрешна	BA-ZZ/BH-ZZ	(1) 3A
Вътрешна с оставане/ излизане	BA-ZZ/BH-ZZ	(1) 3A
24-ч. Закъснит. с оставане/ излизане	BA-ZZ/BH-ZZ	(1) 3A
24-ч. Закъснителна за пожар	FA-ZZ/FH-ZZ	(1) 1A
24-ч. Стандартна за пожар	FA-ZZ/FH-ZZ	(1) 1A
24-ч. Наблюдение	US-ZZ/UR-ZZ	(1) 5A
24-ч. Наблюдение Зумер	UA-ZZ/UH-ZZ	(1) 5A
24-ч. Охранителна	BA-ZZ/BH-ZZ	(1) 3A
24-ч. За нападение	HA-ZZ/HH-ZZ	(1) 22
24-ч. За газ	GA-ZZ/GH-ZZ	(1) 51
24-ч. За отопление	KA-ZZ/KH-ZZ	(1) 58
24-ч. Медицинска	MA-ZZ/MH-ZZ	(1) AA
24-ч. Паник	PA-ZZ/PH-ZZ	(1) 2A
24-ч. Опасност (не-медицинска)	QA-ZZ/QH-ZZ	(1) A1
24-ч. Спринклер	SA-ZZ/SH-ZZ	(1) 13
24-ч. За вода	WA-ZZ/WH-ZZ	(1) 54
24-ч. За фризер	ZA-ZZ/ZH-ZZ	(1) 59
24-ч. Запомняща	UA-ZZ/UH-ZZ	(1) 4A
Вътрешна закъснителна	BA-ZZ/BH-ZZ	(1) 3A
Пожарна с автоматична проверка	FA-ZZ/FH-ZZ	(1) 1A
24-ч. Пожарно наблюдение	FS-ZZ/FV-ZZ	(2) AA
Дневна зона	BA-ZZ/BH-ZZ	(1) 3A
Моментална с оставане/ излизане	BA-ZZ/BH-ZZ	(1) 3A
24-ч. Сирена/Зумер на клавиатурата	UA-ZZ/UH-ZZ	(1) 5A
Нощна зона	BA-ZZ/BH-ZZ	(1) 3A
24-ч. Незапомнящ тампер	UA-ZZ/UH-ZZ	(1) 4A
Закъснителна 24-ч. пожарна (безжична)	FA-ZZ/FH-ZZ	(1) 1A
Стандартна 24-ч. пожарна (безжична)	FA-ZZ/FH-ZZ	(1) 1A

\* ZZ = зони 01-64

## Приложение В: Отстраняване на неизправности

### Тест:

- Подайте захранване на системата.
- Програмирайте опциите както се изисква (Вижте секцията **Програмиране** на предишните страници).

**Бележка:** За разширено програмиране вижте *Ръководството на PC1616/1832/1864*.

- Нарушете, след това възстановете зоните.
- Проверете дали на централната станция са изпратени коректни **кодове за съобщаване**.

### Отстраняване на проблеми:

#### Клавиатура LCD5500 с програмируеми съобщения

- Натиснете **[\*][2]**, за да видите условията за проблеми.
- Светодиодът **Trouble** ще мига и дисплеят ще покаже първото налично условие за проблем.
- Използвайте бутоните-стрелки (< >), за да скролирате през всички налични условия за проблеми.

**БЕЛЕЖКА:** Когато за определено условие за проблем е достъпна допълнителна информация, на дисплея се появява **[\*]**. Натиснете бутона **[\*]**, за да видите допълнителната информация.

#### Светодиодни (LED) клавиатури, LCD клавиатури с фиксирани съобщения

- Натиснете **[\*][2]**, за да видите условията за проблеми.
- Светодиодът **Trouble** ще мига.
- Вижте таблицата **Общо за проблемите** по-долу, за да определите наличните условия за проблеми.

### Общо за проблемите:

#### Светлинен индикатор [1] \* Необходим е ремонт - натиснете [1] за повече информация

- [1] Слаб акумулатор
- [2] Верига на сирената
- [3] Общ системен проблем
- [4] Общ системен тампер
- [5] Наблюдение на модул
- [6] Детектирано е радиочестотно смущение (заглушаване)
- [7] Слаба батерия на PC5204
- [8] Липса на мрежово захранване на PC5204

#### Светлинен индикатор [2] Липса на мрежово захранване

#### Светлинен индикатор [3] Проблем в телефонна линия

#### Светлинен индикатор [4] Неуспешна комуникация

#### Светлинен индикатор [5] [\*] Повреда в зона - Натиснете [5] за повече информация

#### Светлинен индикатор [6] [\*] Тампер на зона - Натиснете [6] за повече информация

#### Светлинен индикатор [7] [\*] Слаба батерия на безжично устройство - Натиснете [7] за повече информация

#### Светлинен индикатор [8] Неточни часовник и дата

Проблем	Причина	Отстраняване на проблема
<b>Проблем [1] Необходим е ремонт</b>		
<b>Натиснете [1], за да определите конкретен проблем</b>		
[1] Слаб акумулатор	<p>Напрежението на акумулатора на главния панел е под 11.1 V<sup>±</sup>.</p> <p><b>БЕЛЕЖКА:</b> Това условие за проблем няма да бъде изчистено, докато напрежението на акумулатора не стане минимум 11.8 V<sup>±</sup> под товар.</p>	<p><b>БЕЛЕЖКА:</b> Ако акумулаторът е нов, оставете го да се зарежда 1 час.</p> <ul style="list-style-type: none"> <li>Проверете дали напрежението, измерено на клемите AC е 16-18 V<sup>~</sup>. Сменете трансформатора, ако е необходимо.</li> <li>Откачете проводниците от акумулатора. <ul style="list-style-type: none"> <li>Проверете напрежението на зареждане на акумулатора между кабелите към него - трябва да бъде минимум 13.70 - 13.80 V<sup>±</sup>.</li> </ul> </li> <li>Свържете акумулатора, откачете мрежовото захранване. <ul style="list-style-type: none"> <li>Проверете напрежението между клемите на акумулатора - трябва да е минимум 12.5 V<sup>±</sup>.</li> </ul> </li> </ul>
[2] Верига на сирената	Bell+, Bell... отворена (прекъсната) верига	<ul style="list-style-type: none"> <li>Откачете проводниците Bell+/ Bell-, измерете съпротивлението на проводниците. <ul style="list-style-type: none"> <li>Отворена верига означава прекъснат проводник, или дефектна сирена/звънец</li> </ul> </li> <li>Свържете резистор 1 kΩ (кафяво, черно, червено) между Bell+ и Bell-. <ul style="list-style-type: none"> <li>Проверете дали проблемът е изчистен.</li> </ul> </li> </ul>
[3] Общ системен проблем	Отворена верига на изход #1 на PC5204	<ul style="list-style-type: none"> <li>Ако изход #1 не се използва: Уверете се, че между клемите O1 и Aux е свързан резистор 1 kΩ (кафяво, черно, червено).</li> <li>Ако изход #1 е използван: Откачете проводниците от клемите O1 и Aux и измерете съпротивлението на проводниците. <ul style="list-style-type: none"> <li>Отворена верига означава прекъснат проводник.</li> </ul> </li> </ul>
	Изход AUX на PC5204	<ul style="list-style-type: none"> <li>Проверете дали напрежението, измерено на клемите AC е 16-18 V<sup>~</sup>.</li> <li>Откачете всички проводници от клемата Aux на PC5204. <ul style="list-style-type: none"> <li>Проверете дали напрежението на клемата Aux е минимум 13.70 - 13.80 V<sup>±</sup>.</li> </ul> </li> </ul>
	Принтерът, свързан към PC5400 е offline	<ul style="list-style-type: none"> <li>Проверете работата на принтера (има ли хартия, или нагънат лист в принтера и т.н.)</li> </ul>
	Налице е повреда в T-Link Налице е проблем в приемник T-Link Налице е проблем в интерфейса на T-Link	<ul style="list-style-type: none"> <li>Вижте Ръководството за инсталиране на T-Link TL 150/250/350 за подробности.</li> </ul>
[4] Общ системен тампер	Вход за тампер на модул(и) е отворена верига.	Свържете накъсо клемите на тамперите към клемата COM в неизползваните модули, свързани към Keybus (PC5100, PC5108, PC5200, PC5204, PC5208, PC5320, PC5400, PC5700).
[5] Наблюдение на модули	<p>Панелът не комуникира с модул(и) по KEYBUS</p> <p>Клавиатура е назначена към некоректен слот</p>	<p>Модулите незабавно се регистрират и наблюдават, когато бъдат детектирани на KEYBUS. Ако някой модул е бил отстранен, или назначението на клавиатура към слот е било променено, наблюдението на модула трябва да бъде нулирано (ресет).</p> <ul style="list-style-type: none"> <li>Вижте буфера за събития (чрез DLS, или от клавиатура LCD5500), за да идентифицирате проблемния/те модул/и.</li> <li>За ресет на наблюдението на модул: <ul style="list-style-type: none"> <li>Влезте в програмна секция [902].</li> <li>Натиснете [#] (изчакайте една минута, за да може панелът да сканира KEYBUS).</li> </ul> </li> <li>Влезте в програмна секция [903], за да се идентифицират модулите, свързани към KEYBUS.</li> </ul>
[6] Детектирани са радиочестотни смущения (заглушаване)	Безжичен приемник - детектиран е изключително силен шум (смущение)	Проверете за външни източници на сигнал на 433 MHz. За да забраните детектирането на радиочестотни смущения (заглушаване), разрешете опция [7] в програмна секция [804], субсекция [90].
[7] Слаб акумулатор на PC5204	<p>Напрежението на акумулатора на PC5204 е под 11.1 V<sup>±</sup>.</p> <p><b>БЕЛЕЖКА:</b> Това условие за проблем няма да бъде изчистено, докато напрежението на акумулатора не стане минимум 12.5 V<sup>±</sup> под товар.</p>	Вижте <b>[1] Слаб акумулатор</b> по-горе.
[8] Липса на мрежово захранване на PC5204	Няма променливотоково захранване на входа AC на PC5204.	Проверете дали напрежението, измерено на клемите AC е 16-18 V <sup>~</sup> . Сменете трансформатора, ако е необходимо.

Проблем	Причина	Отстраняване на проблема
---------	---------	--------------------------

Проблем [2] Липса на мрежово захранване

	Няма променливотоково захранване на входа (клемите) AC	<ul style="list-style-type: none"> <li>Проверете дали напрежението, измерено на клемите AC е 16-18 V<sup>~</sup>. Сменете трансформатора, ако е необходимо</li> </ul>
--	--	---

Проблем [3] Проблем в телефонна линия

	Напрежението на TIP, RING от телефонната линия на главния панел е по-малко от 3 V <sup>~</sup> .	<ul style="list-style-type: none"> <li>Измерете напрежението между TIP и RING на панела: <ul style="list-style-type: none"> <li><b>Няма отворен телефон</b> - 50 V<sup>~</sup> (приблизително)</li> <li><b>Има отворен телефон</b> - 5 V<sup>~</sup> (приблизително)</li> </ul> </li> <li>Свържете влизащата линия директно към TIP и RING. <ul style="list-style-type: none"> <li>Ако проблемът се изчисти, проверете свързването на телефонния съединител RJ-31.</li> </ul> </li> </ul>
--	--	---

Проблем [4] Неуспешна комуникация

	Панелът не е успял да комуникира с централната станция за едно, или повече събития.	<p>Свържете слушалка към TIP и RING на контролния панел. Наблюдавайте за следните състояния:</p> <ul style="list-style-type: none"> <li><b>Непрекъснат избиращ тон</b> <ul style="list-style-type: none"> <li>Разменете TIP и RING</li> </ul> </li> <li><b>Чува се записано съобщение на оператор</b> <ul style="list-style-type: none"> <li>Проверете дали е програмиран верен телефонен номер.</li> <li>Изберете програмирания номер, като използвате нормален телефон, за да определите дали трябва да бъде набрано [9], или услугата 800 е блокирана.</li> </ul> </li> <li><b>Панелът не отговаря на handshake сигнали.</b> <ul style="list-style-type: none"> <li>Проверете дали програмирания формат се поддържа от централната станция.</li> </ul> </li> <li><b>Панелът предава данни многократно без да приеме handshake сигнал.</b> <ul style="list-style-type: none"> <li>Проверете дали е програмиран верен номер на обект и кодове за съобщаване.</li> </ul> </li> </ul> <p><b>БЕЛЕЖКА:</b></p> <p><b>Формати Contact ID и Импулсен</b></p> <ul style="list-style-type: none"> <li>Програмирайте HEX [A], за да предадете цифра [0].</li> </ul> <p><b>Формат SIA</b></p> <ul style="list-style-type: none"> <li>Програмирайте цифра [0], за да предадете цифра [0].</li> </ul>
--	---	--

Проблем [5] Повреда в зона Натиснете [5], за да определите конкретните зони с проблеми

	Наличие на отворена верига в една, или повече пожарни зони на главния панел, или на зонов разширител.	<ul style="list-style-type: none"> <li>Проверете дали пожарните зони имат свързан резистор 5.6 kΩ (Зелен, син, червен).</li> <li>Откачете проводниците от клемите Z и COM и измерете съпротивлението им. <ul style="list-style-type: none"> <li>Отворена верига показва прекъсване на проводниците, или липса на свързан резистор.</li> </ul> </li> <li>Свържете резистор 5.6 kΩ (Зелен, син, червен) между клемите Z и COM. Проверете дали проблемът е изчистен.</li> </ul>
	Наличие на отворена верига на PGM2, който използва вход за 2-проводен датчик на дим.	<ul style="list-style-type: none"> <li>Проверете дали е свързан коректен резистор 2.2 kΩ (червен, червен, червен).</li> <li>Откачете проводниците от клемите PGM2 и AUX+ и измерете съпротивлението им. <ul style="list-style-type: none"> <li>Отворена верига показва прекъсване на проводниците, или липса на свързан резистор.</li> </ul> </li> <li>Свържете резистор 2.2 kΩ (червен, червен, червен) между клемите PGM2 и AUX+. Проверете дали проблемът е изчистен.</li> </ul>

Проблем	Причина	Отстраняване на проблема
<b>Проблем [5] Повреда в зона (продължение)</b>		
	Едно, или повече безжични устройства не са били проверени в програмираното време.	<ul style="list-style-type: none"> <li>Ако проблемът се появи незабавно, значи съществува конфликт с жична зона.</li> <li>Използваната зона вече е назначена към зонов разширител PC5108.</li> <li>Използваната зона вече е назначена като клавиатурна зона.</li> <li>Изпълнете тест за поставяне на модул - програмна секция [904] и проверете дали безжичното устройство е добре разположено.</li> <li>Ако се получи лош резултат, тествайте безжичното устройство на друго място.</li> <li>Ако сега резултатът от теста е добър, значи първоначалното място на монтиране на безжичното устройство е било лошо избрано.</li> <li>Ако безжичното устройство продължава да дава лоши резултати от теста, сменете това устройство.</li> </ul>
	Има късо съединение в една, или повече зони с двойни крайни резистори.	<ul style="list-style-type: none"> <li>Откачете проводниците от клемите Z и COM и измерете съпротивлението им.</li> <li>Близкото до нула съпротивление показва късо съединение между проводниците.</li> <li>Свържете резистор 5.6 kΩ (Зелен, син, червен) между клемите Z и COM.</li> <li>Проверете дали проблемът е изчистен.</li> </ul>
<b>Проблем [6] Тампер на зона      Натиснете [6], за да определите конкретните зони с тампер</b>		
	В едно, или повече безжични устройства има състояние на тампер	<ul style="list-style-type: none"> <li>Изпълнете тест за поставяне на модул - програмна секция [904].</li> <li>Нарушете, след това възстановете тампера.</li> <li>Ако няма резултат от теста, сменете безжичното устройство.</li> </ul>
	Има отворена верига в една, или повече зони с разрешени двойни крайни резистори.	<ul style="list-style-type: none"> <li>Откачете проводниците от клемите Z и COM.</li> <li>Измерете съпротивлението на проводниците.</li> <li>Отворена верига показва прекъсване на проводниците.</li> <li>Свържете резистор 5.6 kΩ (Зелен, син, червен) между клемите Z и COM. Проверете дали проблемът е изчистен.</li> </ul>
<b>Проблем [7] Слаба батерия на безжично устройство      Натискайте [7], за да определите конкретните устройства със слаба батерия</b>		
1-во натискане - Безжични зони	Една, или повече безжични зони имат изтощени батерии.	Сменете батериите.
2-ро натискане - Ръчни клавиатури	<b>БЕЛЕЖКА:</b> Събитието няма да бъде записано в буфера за събития, докато не изтече програмираното време за закъснение на съобщаване за слаба батерия на устройство.	<b>БЕЛЕЖКА:</b> Смяната на батерията ще предизвика тампер. Поставянето на капачето на устройството ще възстанови тампера и на централната станция ще бъде изпратен съответния код за съобщаване.
3-то натискане - Безжични ключове	<ul style="list-style-type: none"> <li>Програмирайте секция [377] опция [9].</li> </ul>	
4-то натискане - Безжично неизпълнение		
<b>Проблем [8] Неточни часовник/дата</b>		
	Вътрешният часовник на главния панел не е сверен.	<p><b>За да програмирате часа и датата:</b></p> <ul style="list-style-type: none"> <li>Въведете [*][6][Главен код][1], или функционален бутон 26.</li> <li>Въведете часа и датата (във военен формат), като използвате следния формат: ЧЧ:ММ:ДД:ГГ</li> </ul> <p><b>Пример:</b> За 18:00 часа, 29-ти юни 2005 година</p> <p><b>Въведете:</b> [18][00][06][29][05]</p>

## Приложение С: Програмиране на шаблон

Програмирането на шаблон позволява бързо програмиране на минимума функции, изисквани за основна работа. Таблиците по-долу се използват за определяне на необходимия шаблон, който ще бъде използван (за информация относно изпълнението на програмиране на шаблон вижте секция 4 - Описания на програмирането). Всяка цифра представя 1 от секциите на шаблона, изброени по-долу. Избраният номер на опцията за всяка цифра ще направи 5-цифрения програмен код на шаблона.

- **Цифра 1** избира дефиниции на зони 1 до 8.

Опция	Зона 1	Зона 2	Зона 3	Зона 4	Зона 5	Зона 6	Зона 7	Зона 8	
1	1	3	3	3	4	4	4	4	1 Закъснителна 1
2	1	3	3	5	5	5	5	8	2 Закъснителна 2
3	1	3	3	5	5	5	5	7	3 Моментална
4	1	1	3	3	3	3	3	3	4 Вътрешна
5	1	3	3	6	5	5	5	5	5 Вътрешна с оставане/излизане
6	1	3	3	6	5	5	5	8	6 Закъснителна с оставане/излизане
Вижте секция XX за подробности относно дефинициите на зони.									7 Закъснителна 24-ч. пожарна
									8 Стандартна 24-ч. пожарна

- **Цифра 2** избира опции на EOL (краен резистор) конфигурация.

Опция		[013] Опция 1	[013] Опция 2
1	Вериги с H3 (NC) контакт	ON	OFF
2	SEOL (Единичен краен резистор)	OFF	OFF
3	DEOL (Двойни крайни резистори)	OFF	ON

- **Цифра 3** избира опциите на комуникациите на панела

Опция#	Телефонна линия 1	Програмна секция	Телефонна линия 2	Програмна секция
1	Забранена	[380] Опция 1 OFF	Забранена	[380] Опция 1 OFF
2	SIA автоматични кодове за съобщаване разрешени	[350] 1-ви тел. № [04] [380] Опция 1 ON [381] Опция 3 OFF	SIA автоматични кодове за съобщаване разрешени	[350] 2-ри тел. № [XX]
3	Contact ID автоматични кодове за съобщаване разрешени	[350] 1-ви тел. № [03] [380] Опция 1 ON [381] Опция 7 OFF	SIA автоматични кодове за съобщаване разрешени	[350] 2-ри тел. № [XX]
4	SIA автоматични кодове за съобщаване разрешени	[350] 1-ви тел. № [04] [380] Опция 1 ON [381] Опция 3 OFF	Домашно избиране на номер разрешено	[350] 2-ри тел. № [06]
5	Contact ID автоматични кодове за съобщаване разрешени	[350] 1-ви тел. № [03] [380] Опция 1 ON [381] Опция 7 OFF	Домашно избиране на номер разрешено	[350] 2-ри тел. № [06]
6	Contact ID автоматични кодове за съобщаване разрешени	[350] 1-ви тел. № [03] [380] Опция 1 ON [381] Опция 7 OFF	Contact ID кодове за съобщаване разрешени	[350] 2-ри тел. № [03]

- **Цифра 4** избира конфигурации на кода за съобщаване.

Опция	Обща група	Избрани проблеми	Отваряния/ Затваряния	Възстановявания на зони	DLS/Инсталаторски Lead In/Out
1	✓			✗	✗
2	✓	✓		✗	✗
3	✓		✓	✗	✗
4	✓	✓	✓	✗	✗
5	✓	✓			✗
6	✓		✓		✗
7	✓	✓	✓		✗
8	✓				

✓ означава включено, Празно поле означава фабрично програмиране, ✗ означава забранено

### Обща група

Описание	Телефон 1	Телефон 2	Секции
Всички кодове за съобщаване са автоматични			[320] - [349], [601] - [608] FF
Посоките на повикване за аларма/възстановяване са разрешени	✓		[351][1] ON, [2] OFF
Посоките на повикване за тампер/възстановяване са разрешени	✓	✓	[359][1] OFF, [2] OFF
Посоките на повикване за отваряне/затваряне са забранени	✓	✓	[367][1] OFF, [2] OFF
Посоките на повикване за поддръжка са разрешени	✓		[375][1] ON, [2] OFF
Посоките на повикване за предаване на тест са забранени	✓	✓	[376][1] OFF, [2] OFF

### Избрани проблеми

Проблем	[345] Аларми	[346] Възстановявания
Акумулатор	FF	FF
Липса на мрежово захранване	00	00
Верига на сирената	FF	FF
Пожар, аларма	FF	FF
Допълнително захранване	FF	FF
TLM (наблюдение на тел. линия)	00	FF
Обща система	00	00
Наблюдение на общата система	FF	FF

FF - Комуникиране в автоматичен формат, 00 - забранено



### Отваряния и затваряния

Потребители	ЗАТВАРЯНИЯ, кодове за съобщаване с домашно избиране на телефон								Секция
1-8	51	52	53	54	55	56	57	58	[339]
9-16	61	62	63	64	65	66	67	68	[339]
17-24	71	72	73	74	75	76	77	78	[340]
25-32	81	82	83	84	85	86	87	88	[340]
33-40	FF	FF	FF	FF	FF	FF	FF	98	[601]
Потребители	ОТВАРЯНИЯ, кодове за съобщаване с домашно избиране на телефон								Секция
1-8	11	12	13	14	15	16	17	18	[342]
9-16	21	22	23	24	25	26	27	28	[342]
17-24	31	32	33	34	35	36	37	38	[343]
25-32	41	42	43	44	45	46	47	48	[343]
33-40	FF	FF	FF	FF	FF	FF	FF	98	[605]
Разрешаване на насочване на повикването за отваряния/затваряния за телефон 2									[367]

### Възстановявания на зони

Зони	Кодове за съобщаване на аларми и възстановявания								Секция
1-64	00	00	00	00	00	00	00	00	[347]
00 - Забранено									

### DLS / Инсталаторски Lead IN/OUT сигнали

Разни кодове за съобщаване по поддръжката											Секция	
DEF	DEF	DEF	00	00	DEF	DEF	DEF	DEF	DEF	00	00	[347]
DEF - Няма промяна от фабрично програмираните стойности, 00 - забранено												

- **Цифра 5** избира опциите на DLS връзката

Опция	Програмна секция	DLS връзка/Обратно повикване
1	[401] Опция 1 OFF Опция 3 OFF [406] 0	Двойно повикване забранено, Обратно повикване забранено Броят на позвъняванията за отговор е програмиран на 0
2	[401] Опция 1 ON Опция 3 OFF [406] 9	Двойно повикване разрешено, Обратно повикване забранено Броят на позвъняванията за отговор е програмиран на 9
3	[401] Опция 1 ON Опция 3 ON [406] 9	Двойно повикване разрешено, Обратно повикване разрешено Броят на позвъняванията за отговор е програмиран на 9

---

**Бележки:**

## PowerSeries - PC1616/PC1832/PC1864

### Бележка към инсталаторите

Това предупреждение съдържа жизнено важна информация. Като единственото лице в контакт с потребителите на системата, Ваша е отговорността да обърнете внимание на потребителите на системата за всяка точка от това предупреждение.

#### ***Повреди в системата***

Тази система беше внимателно проектирана да бъде възможно най-ефективна. Обаче има обстоятелства, включително пожар, кражба или други типове непредвидени обстоятелства, които могат да не обезпечат защита. Всяка алармена система от всеки тип може да бъде умишлено повредена, или може да не успее да сработи както е очаквано, поради определен брой причини. Някои, но не всички от тези причини могат да бъдат:

##### **• Неправилна инсталация**

Системата за сигурност трябва да бъде инсталирана правилно, за да обезпечи адекватна защита. Всяка инсталация трябва да бъде оценена от специалисти по системи за сигурност, за да има убеждение, че всички точки на достъп и области са покрити. Ключалките и резетата на прозорците и вратите трябва да бъдат сигурни и да работят както е предназначено. Прозорици, врати, стени, тавани и други материали от сградата трябва да бъдат достатъчно здрави и конструирани да обезпечат очакваното ниво на защита. Трябва да бъде направена повторна оценка по време и след дейността по конструирането. Силно се препоръчва оценка от пожарната и/или полицейската служба, ако такава услуга е достъпна.

##### **• Криминално познание**

Тази система създава характеристики за сигурност, които по време на производството са известни като ефективни. Възможно е лица с криминални наклонности да открият техники, които намаляват ефективността на тези характеристики. Важно е охранителната система да бъде прегледвана периодично, за да има сигурност, че нейните характеристики остват ефективни и че тя ще бъде обновена или заменена, ако бъде намечено, че тя не обезпечавя очакваната защита.

##### **• Достъп чрез взлом**

Взломджииите могат да влязат през незащитена точка за достъп, да заобиколят някой датчик, да избегнат откриване чрез движение през област с недостатъчно покритие, да откаткат известяващо устройство и да смутят или да попречат на правилната работа на системата.

##### **• Неизправности в захранването**

Управляващите устройства, датчиците за проникване, датчиците за дим и много други охранителни устройства изискват адекватно захранване за правилната си работа. Ако някое устройство работи от акумулатори, възможно е те да се разредят. Дори ако акумулаторите не са разредени, те трябва да бъдат зареджани, да бъдат в добро състояние и правилно инсталирани. Ако някое устройство работи само от мрежово захранване, всяко прекъсване, дори и кратко, ще остави това устройство неработещо докато то няма захранване. Прекъсванията на захранването с всяка продължителност са често съпроводени от флукутации на напрежението, които могат да повредят елктронни устройства като охранителната система. След прекъсване на мрежовото захранване, незабавно изпълнете пълен тест на системата, за да сте сигурни, че системата работи както е предназначено.

##### **• Повреди в заменяеми батерии**

Безжичните предаватели на тази система бяха проектирани да осигурят няколко години живот на батериите при нормални условия. Очакваният живот на батерията е функция на обкръжението на устройството, използването му и неговия тип. Околните условия като висока влажност, висока или ниска температура или големи температурни промени могат да намалят очаквания живот на батерията. Въпреки че всяко радио-предавателно устройство има наблюдение за слаба батерия, което идентифицира кога батериите трябва да бъдат заменени, това наблюдение може да не работи както трябва. Редовното тестване и поддръжка ще поддържа системата в добро работно състояние.

##### **• Смущения на радиочестотните (безжични) устройства**

Сигналите могат да не достигнат до приемника при всички обстоятелства, които могат да включват метални обекти, поставени върху или близо до радиоплъча или заради смущения или заради други нежелани радиосигнали.

##### **• Потребители на системата**

Някой потребител може да не е способен да работи с паник ключ или с ключ за непредвидено положение, възможно дължащо се на постоянна или временна физическа невъзможност, невъзможност да достигне устройството навреме или непознаване на правилната работа. Важно е всички потребители на системата да бъдат обучени в правилната работа с алармената система и да знаят как да действат, когато системата индикира аларма.

##### **• Датчици за дим**

Датчиците за дим, които са част от тази система могат да не предупредят правилно жителите за пожар заради различни причини, някои от които следват. Датчиците за дим може да не са инсталирани или позиционирани правилно. Димът може да не достигне до датчиците за дим, както когато пожарът е в комн, стени, или покрови, или от другата страна на затворени врати. Датчиците за дим може да не успееят да детектират дима от пожари на друг етаж в къщата или сградата.

Всички пожар е различен по произвеждането на количеството дим и скоростта на горене. Датчиците за дим не могат да усещат еднакво всички типове пожари. Датчиците за дим може да не осигурят навременно предупреждение за пожари, предизвикани от безжички или нарушаване на правилата, такия като пушене в леглото, експлозии, изтичане на газ, неправилно съхранение на горими материали, претоварени електрически мрежи, игра на деца с хибрит и други.

Даже ако датчикът за дим работи както е предназначено, може да има обстоятелства, когато предупреждението е недостатъчно, за да позволи на всички жители да се спасят навреме и да избегнат смъртна опасност.

##### **• Датчици на движение**

Датчиците на движение могат да детектират движение само в назначените области, както показано в техните инструкции за инсталиране. Те не могат да направят разлика между крадеи и обитател. Датчиците на движение не обезпечават обемна защита на областта. Те имат много льчи на детектиране и движението може да бъде детектирано само в незакрити области, покрити от тези льчи. Те не могат да детектират движение, което се осъществява зад стени, тавани, подове, затворени врати, стъклени прегради, стъклени врати, или прозорици. Всеки тип на нарушение независимо дали е преднамерено или непреднамерено, като маскиране, зацапване или напръскване с някакъв материал на лещи, огледала, прозорици или друга част от детектиращите системи, ще наруши правилната работа.

Пасивните инфрачервени датчици на движение работят чрез усещане на промяната в температурата. Обаче тяхната ефективност може да бъде намалена, когато околната температура се повиши до и над температурата на тялото, или ако има преднамерени или непреднамерени източници на топлина в или около областта на детектиране. Някои от тези източници на топлина могат да бъдат радиатори, нагреватели, фурни, огнища, слънчева светлина, отдушници на пара, осветителни тела и т. н.

##### **• Известяващи устройства**

Известяващите устройства като сирени, звънци, клаксони или мигащи светлини могат да не предупредят хората, или да не събудят някой спящ, ако има пречеща стена или врата. Ако известяващите устройства се намират на различно ниво от дома или жилището, малко е вероятно жителите да бъдат предупредени или събудени. Звуковите известяващи устройства могат да бъдат смугени от други източници на шум като стереоуредби, радиопарати, телевизори, климатични инсталации или други апаратури, или от уличния шум. Звуковите известяващи устройства, колкото и силен звук да създават, може да не бъдат чути от хора със слаб слух.

##### **• Телефонни линии**

Ако телефонните линии се използват за предаване на аларми, те могат да бъдат повредени или заети в определени периоди от времето. Също така някой нарушител може да пререже телефонната линия или да попречи на нейната работа с по-изглпни методи, които могат да бъдат трудни за откриване.

##### **• Недостатъчно време**

Може да има обстоятелства, когато системата ще работи както е предназначено и все пак жителите няма да бъдат защитени от опасност вследствие на тяхната невъзможност да реагират на предупреждението навреме. Ако системата е наблюдавана, реакцията може да е ненавременна, за да защити жителите или тяхното имущество.

##### **• Отказ на компонент**

Въпреки че бяха положени всички усилия да бъде направена тази система надеждна колкото е възможно, тя може да откаже да функционира както е предназначено вследствие на повреда в някой компонент.

##### **• Неадекватна проверка (тест)**

Повечето от проблемите, които могат да попречат на алармената система да функционира както е предназначено, могат да бъдат открити чрез редовни проверки и поддръжка. Цялата система трябва да бъде тествана ежеседмично и незабавно след пръскване, опит за проникване, пожар, буря, земетресение, нещастен случай, или някакъв вид строителна дейност в, или около жилището. Проверката трябва да включва всички датчици, клавиатури, конзоли, алармени известяващи устройства и всички останали работни устройства, които са част от системата.

##### **• Сигурност и застраховане**

Независимо от своите възможности, една алармена система не е заместител на застраховката на имущество, или живота. Алармената система също така не е заместител на застраховка за собственици на имущество, наематели, или други жители да действат благоразумно, за да предпазят, или минимизират опасните ефекти на една извънредна ситуация.

## ОГРАНИЧЕНА ГАРАНЦИЯ

Digital Security Controls Ltd. гарантира на купувача, че в период от 12 (дванадесет) месеца от датата на покупката продуктът ще бъде свободен от дефекти в материалите и изработката при нормална употреба. През гаранционния период Digital Security Controls Ltd. по свое усмотрение ще замени, или поправи всеки дефектен продукт при връщането му във фабриката, без заплащане за работата и материалите. Всички заменени и/или поправени части се гарантират за остатъка от оригиналната гаранция, или деветдесет (90) дена, за по-големия от двата периода. Оригиналният собственик трябва спешно да уведоми писмено Digital Security Controls Ltd. че има дефект в материалите, или изработката, което писмено уведомление трябва във всички случаи да бъде получено преди изтичането на гаранционния период. Абсолютно няма гаранция за софтуера и всички софтуерни продукти са продадени като лиценз на потребителя съгласно договореността за софтуерния лиценз, включен към продукта. Клиентът приема цялата отговорност за правилния избор, инсталиране, работа и поддръжка на кои да е продукти, закупени от DSC. Продуктите по поръчка са гарантирани само ако не функционират при доставката. В такива случаи DSC може да замени, или върне стойността по свое усмотрение.

#### ***Интернационална гаранция***

Гаранцията за чуждестранните клиенти е същата, както за всеки клиент в Канада и САЩ с изключение на това, че Digital Security Controls Ltd. няма да бъде отговорен за кои да е митнически такси, налози, или ДДС, които може да са дължими.

#### ***Гаранционна процедура***

За да получите обслужване под тази гаранция, молим върнете устройствата, за които става дума. Всички оторизирани дистрибутори и дилъри имат гаранционна програма. Всеки, който връща стоки на Digital Security Controls Ltd. трябва първо да получи оторизиращ номер. Digital Security Controls Ltd. няма да приеме какавато и да е доставка, за която предварително не е получена оторизация.

#### ***Условия за прекратяване на гаранцията***

Тази гаранция се прилага само към дефекти в съставните части и изработката, свързани с нормална употреба. Тя не покрива:

- Повреди, причинени при транспорта и пренасянето;
- Повреди, причинени от природни бедствия като пожар, наводнение, буря, земетресение, или гръмотевични;
- Повреди, дължащи се на причини извън контрола на Digital Security Controls Ltd. като превишено напрежение, механически удар, или повреди от вода;
- Повреди, причинени от неоторизирани присъединявания, промени, модификации, или чужди обекти;
- Повреди, причинени от периферните устройства (освен ако такива периферни устройства не са доставени от Digital Security Controls Ltd.);
- Повреди, причинени от неосигуряването на подходяща околна среда за инсталирането на продуктите;
- Повреди, причинени от използване на продуктите за цели, различни от тези, за която са предназначени;
- Повреди от неправилна поддръжка;
- Повреди, произтичащи от някакво друго отношение, лоша поддръжка, или неправилно приложение на продуктите.

#### ***Повреди, които не се покриват от гаранцията***

В добавка към повредите, които водят до прекратяване на гаранцията, следните позиции няма да бъдат покрити от гаранцията: (i) такса за превоз до центъра за поправка; (ii) продукти, които не са идентифицирани с етикет за продукт на DSC и партиден, или серийн номер; (iii) продукти, които са разглобявани, или поправяни по такъв начин, че да се влияе неблагоприятно на работата, или да се пречи на адекватната инспекция, или тестване, за да се провери гаранционната претенция. Картите за достъп, или етикетите, върнати за замяна под гаранция, ще бъдат кредитирани, или заменени според опцията на DSC. Продукти, които не се покриват от тази гаранция, или са извън гаранция по други причини, вследствие изтекът гаранционен срок, неправилна употреба, или повреда, ще бъдат оценени и ще бъде предоставена очакваната сума за поправката. Няма да бъде започната ремонтна работа, докато от Клиента не бъде получен валиден ордер за поправка и от клиентския отдел на DSC не бъде издаден стокос оторизиционен номер за връщане (RUMA).

Отговорността на Digital Security Controls Ltd. за неуспешното поправяне на продукта под тази гаранция след приемлив брой опити ще бъде ограничено до замяната на продукта, като единствена компенсация за нарушаването на гаранцията. В никакъв случай Digital Security Controls Ltd. няма да бъде отговорен за някакви специални, случайни, или последващи вреди, базирани на нарушение на гаранцията, нарушение на контракта, небрежност, или друго юридическо понятие. Подобни вреди включват, обаче не са ограничени до загуба на печалба, загуба на продукта, или някое свързано устройство, стойност на капитала, стойност на заместващото или заменящото устройство, сервис, загуба на време, време на купувача, претенции от трети страни, включително клиенти и повреда на собственост. Законите на някои юрисдикции ограничават, или не разрешават дискламация на проищитачщи повреди. Ако законите на такава юрисдикция се прилагат към някой иск от, или срещу DSC, то ограниченията, или отказите, съдържащи се тук, ще бъдат с най-широкия обхват, разрешен от закона. Някои щати не позволяват изключването, или ограничаването на инцидентни, или проищитачски вреди, така че горното може да не се прилага към вас.

#### ***Отказ от гаранция***

Тази гаранция съдържа цялата гаранция и ще замества всяка и всички други гаранции, явни, или подразбиращи се (включително всички подразбиращи се гаранции с търговска ценност, или пригодност за конкретна цел) и всички други задължения, или отговорности от страна на Digital Security Controls Ltd. Digital Security Controls Ltd. не приема, нито упълномощава някое лице, имащо за цел да действа от свое име да модифицира, или променя тази гаранция, нито да я заменя с друга гаранция, или отговорност относно този продукт. Този отказ от гаранции и ограничена гаранция се управляват от законите на провинция Онтарио, Канада.

**ПРЕДУПРЕЖДЕНИЕ:** Digital Security Controls Ltd. препоръчва цялата система да бъде тествана редовно. Все пак, въпреки честото тестване и дължейки се на, **но не ограничавайки се с кримнална намеса, или електрически пробиви е възможно този продукт да не може да работи както е очаквано.**

#### ***Извънгаранционни поправки***

Digital Security Controls Ltd. по свое мнение ще поправи или замени извънгаранционните продукти, които са върнати в неговата фабрика съгласно следващите условия. Всеки, който връща стоки на Digital Security Controls Ltd. трябва първо да получи оторизиращ номер. Digital Security Controls Ltd. няма да приеме никакви доставки, за които не е получен предварително оторизиращ номер.

Продуктите, които Digital Security Controls Ltd. определя, че могат да се поправят, ще бъдат поправени и върнати. Digital Security Controls Ltd. предварително е определила набор от плащания и които могат да бъдат ревилизирани от време на време, ще бъдат плащани за всяко поправено устройство.

Продуктите, които Digital Security Controls Ltd. определи че не могат да бъдат поправени, ще бъдат заменени с най-близкия еквивалентен продукт, достъпен по това време. За всеки заменен продукт ще бъде платена текущата пазарна цена.

DSC erklærer herved at denne komponenten overholder alle viktige krav samt andre bestemmelser gitt i direktiv 1999/5/EC.

Por este meio, a DSC, declara que este equipamento está em conformidade com os requisitos essenciais e outras determinações relevantes da Directiva 1999/5/EC.

"DSC bekräftar härmed att denna apparat uppfyller de väsentliga kraven och andra relevanta bestämmelser i Direktivet 1999/5/EC".

Con la presente la Digital Security Controls dichiara che questo prodotto è conforme ai requisiti essenziali ed altre disposizioni rilevanti relative alla Direttiva 1999/05/CE.

Por la presente, DSC declara que este equipo está en conformidad con los requisitos esenciales y otros requisitos relevantes de la Directiva 1999/5/EC.

Hierdurch erklärt DSC, daß dieses Gerät den erforderlichen Bedingungen und Voraussetzungen der Richtlinie 1999/5/EC entspricht.

Ήδια του παρόντος, η DSC, δηλώνει ότι αυτή η συσκευή είναι σύμφωνη με τις ουσιώδεις απαιτήσεις και με όλες τις άλλες σχετικές αναφορές της Οδηγίας 1999/5/EC.

Hierbij verklaart DSC dat dit toestel in overeenstemming is met de eisen en bepalingen van richtlijn 1999/5/EC.

Par la présente, DSC déclare que cet article est conforme aux exigences essentielles et autres relevantes stipulations de la directive 1999/5/EC.

DSC vakuuttaa laitteen täyttävän direktiivin 1999/5/EC olennaiset vaatimukset.

Hereby, DSC, declares that this device is in compliance with the essential requirements and other relevant provisions of Directive 1999/5/EC.

**The complete R & TTE Declaration of Conformity can be found at [www.dsc.com/intl/rttedirect.htm](http://www.dsc.com/intl/rttedirect.htm).**